

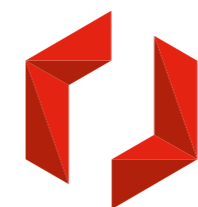

CENNIK2019

27 LAT
DOŚWIADCZENIA



JONIEC
CENNIK2019

WAŻNY OD 1.02.2019



OGRODZENIA ŁUPANE

GORC® de Luxe GL 22, GL 22/8

GORC® de Luxe GL 38, GL 38/8

Łupana
powierzchnia
nadająca
niepowtarzalny
wygląd

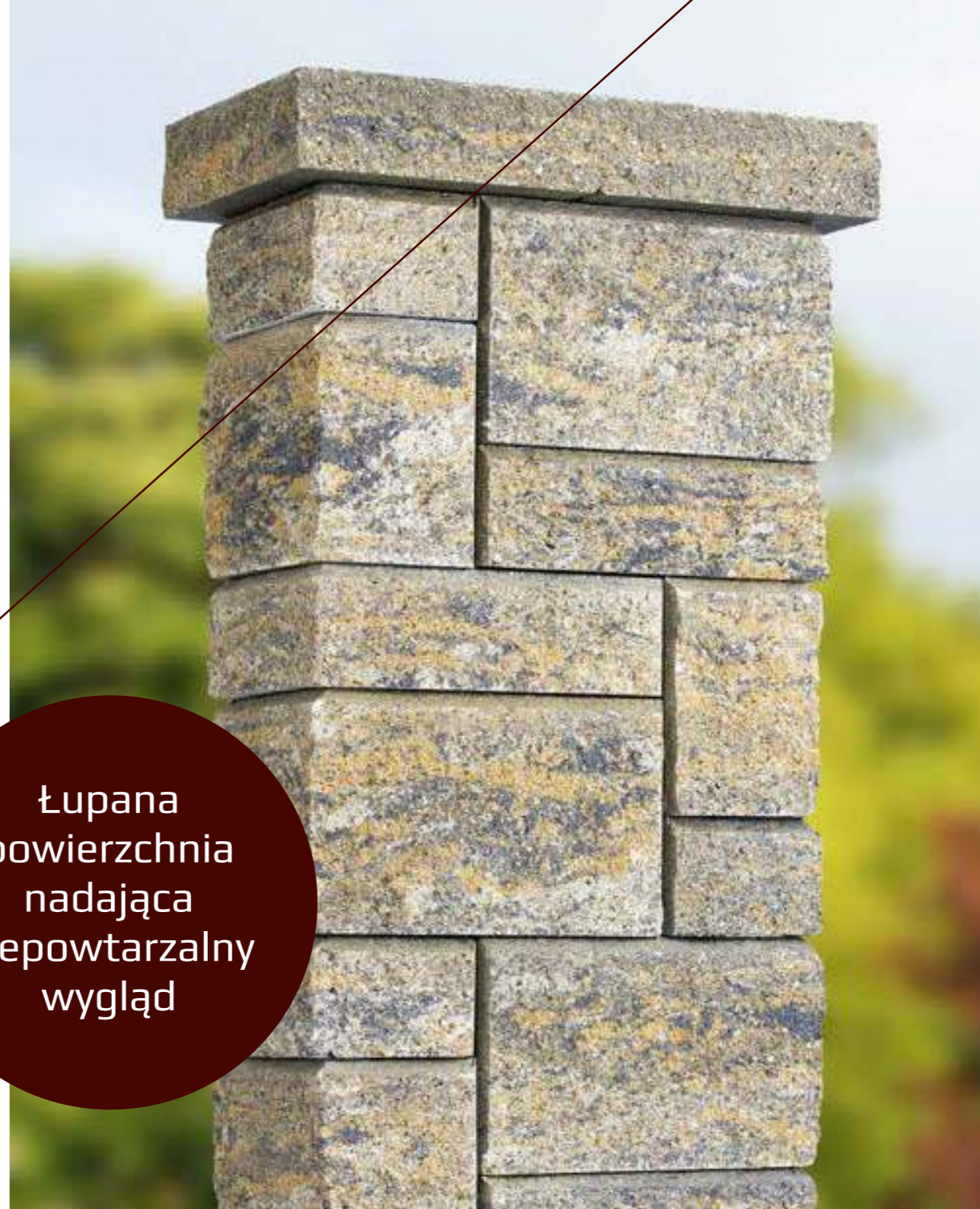



Kolory wiernie
oddające barwy
natury



Unikalna
estetyka

GORC® de Luxe GL 22, GL 22/8

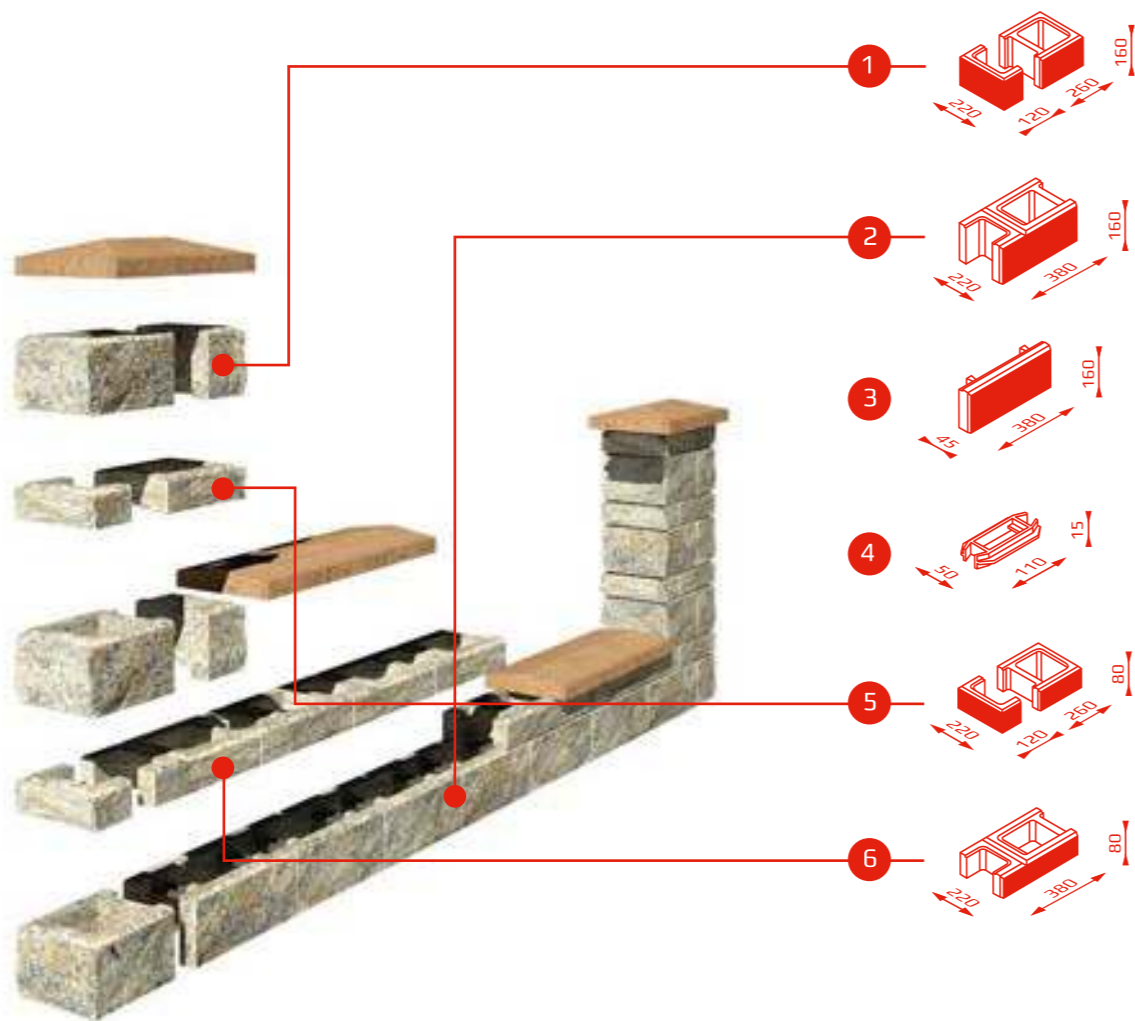

	System	Kod	Wymiary	Kolor	Cena netto	Cena brutto
1.	GL22	GU+GA	38/22/16	czarny, stalowy*	15,19 zł	18,68 zł
				piaskowy, kremowy	16,09 zł	19,79 zł
				alaska, bronzyt*, getyt*, piryt, onyx, vera*, cytryn*, golden*, lava*	17,84 zł	21,94 zł
				silver*	21,45 zł	26,38 zł
2.	GL22	GM	38/22/16	czarny, stalowy*	14,29 zł	17,58 zł
				piaskowy, kremowy	15,18 zł	18,67 zł
				alaska, bronzyt*, getyt*, piryt, onyx, vera*, cytryn*, golden*, lava*	16,97 zł	20,87 zł
				silver*	20,56 zł	25,29 zł
Elementy GP sprzedawane są wyłącznie w kompletach z elementami GP (min. 2 płytki GP na 1 element GM)						
3.	GL22	GP	38/4,5/16	czarny**, stalowy*	4,81 zł	5,92 zł
				piaskowy**, kremowy	5,23 zł	6,43 zł
				piryt**, onyx**, alaska, vera*, lava*, cytryn*, golden*, bronzyt*, getyt**	6,15 zł	7,56 zł
				silver*	6,22 zł	7,56 zł
4.	GL22	Ł50		czarny	0,65 zł	0,80 zł
5.	GL22/8	GU+GAM	38/22/8	czarny*	9,38 zł	11,54 zł
				piryt*, onyx*	10,73 zł	13,20 zł
				silver*	12,87 zł	15,83 zł
6.	GL22/8	GMM	38/22/8	czarny*	8,48 zł	10,43 zł
				piryt*, onyx*	9,82 zł	12,08 zł
				silver*	11,79 zł	14,50 zł

*kolor na zamówienie

**do wyczerpania zapasów

GORC® de Luxe GL 38, GL 38/8

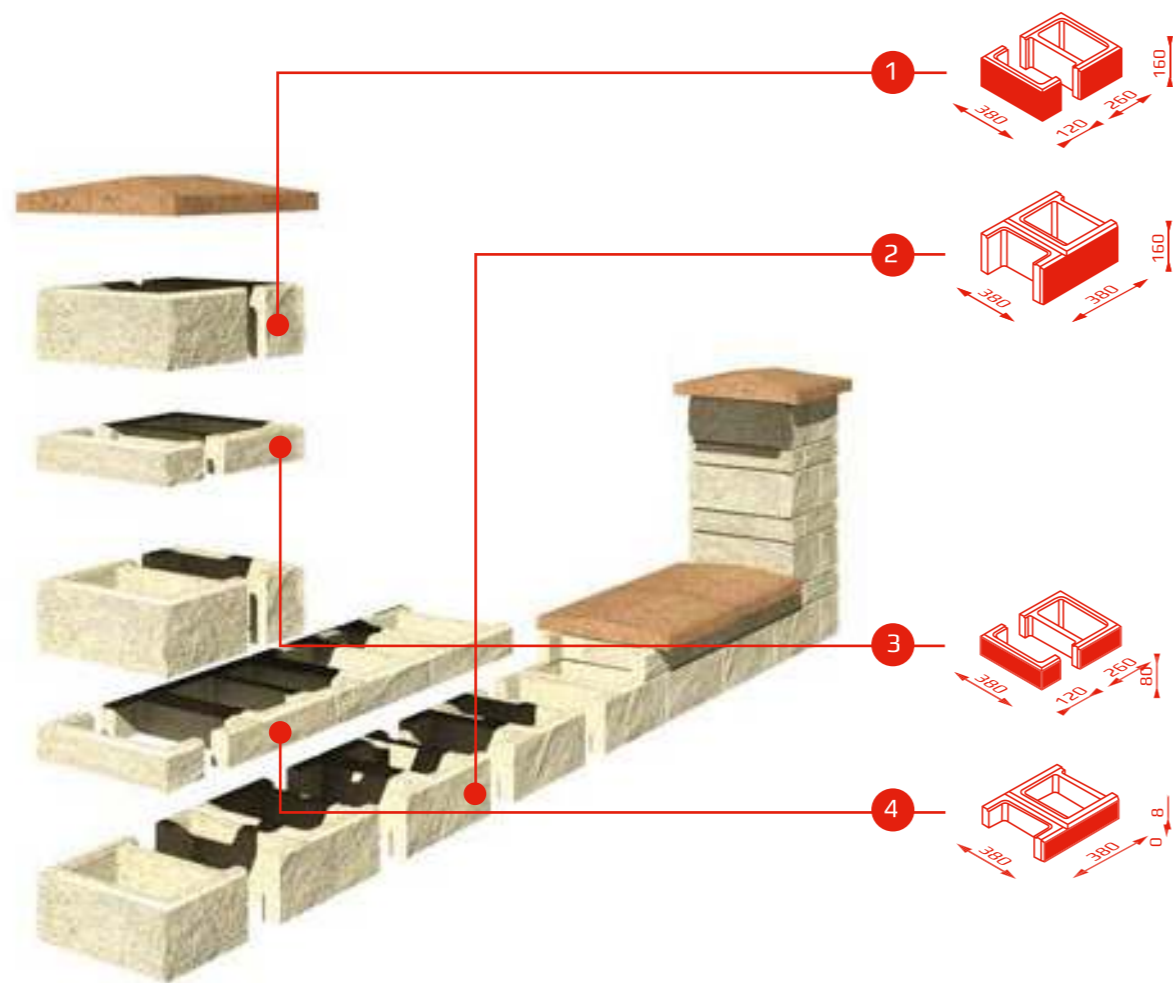

	System	Kod	Wymiary	Kolor	Cena netto	Cena brutto				
1.	GL38	GUD+GAD	38/38/16	czarny, stalowy*	21,01 zł	25,84 zł				
				piaskowy, kremowy	22,34 zł	27,48 zł				
				alaska, bronzyt*, getyt*, piryt onyx, vera*, cytryn*, golden*, lava*	24,13 zł	29,68 zł				
				silver*	27,71 zł	34,08 zł				
2.	GL38	GMD	38/38/16	czarny, stalowy*	19,22 zł	23,64 zł				
				piaskowy, kremowy	20,56 zł	25,29 zł				
				alaska, bronzyt*, getyt*, piryt, onyx, vera*, cytryn*, golden*, lava*	22,34 zł	27,48 zł				
				silver*	26,73 zł	32,88 zł				
				3.	GL38/8	GUD+GADM	38/38/8	czarny*	12,96 zł	15,94 zł
								piryt*, onyx*	14,29 zł	17,58 zł
silver*	16,98 zł	20,89 zł								
4.	GL38/8	GMDM	38/38/8	czarny*	12,07 zł	14,85 zł				
				piryt*, onyx*	13,19 zł	16,22 zł				
				silver*	15,80 zł	19,43 zł				

*kolor na zamówienie

**do wyczerpania zapasów

Długoletnia
trwałość,
gwarantowana
jakość



Kolory ogrodzenia GORC® de Luxe

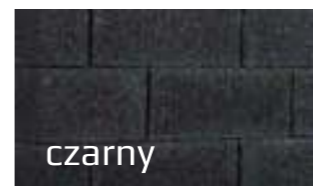

czarny

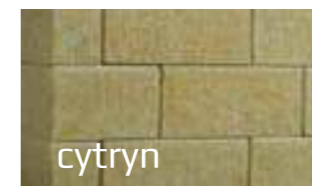

cytryn

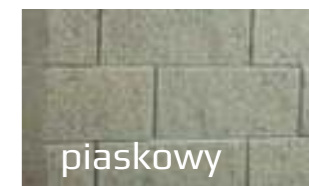

piaskowy



getyt

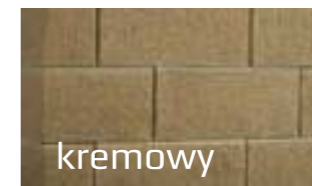

kremowy

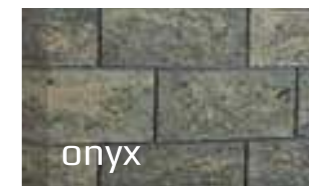

onyx

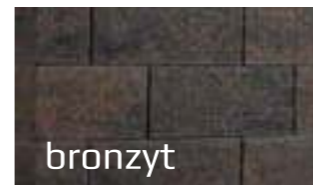

bronzyt



golden



lava

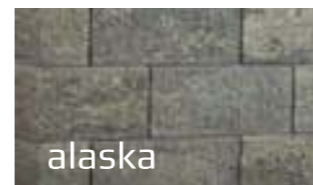

alaska

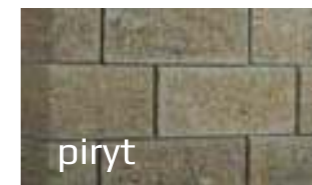

piryt

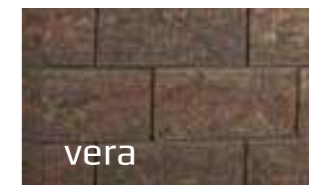

vera



silver



stalowy

W rzeczywistości kolory mogą różnić się od tych przedstawionych na zdjęciu



Nowoczesna
forma



OGRODZENIA MODUŁOWE
ROMA, ROMA HORIZON

ROMA Classic

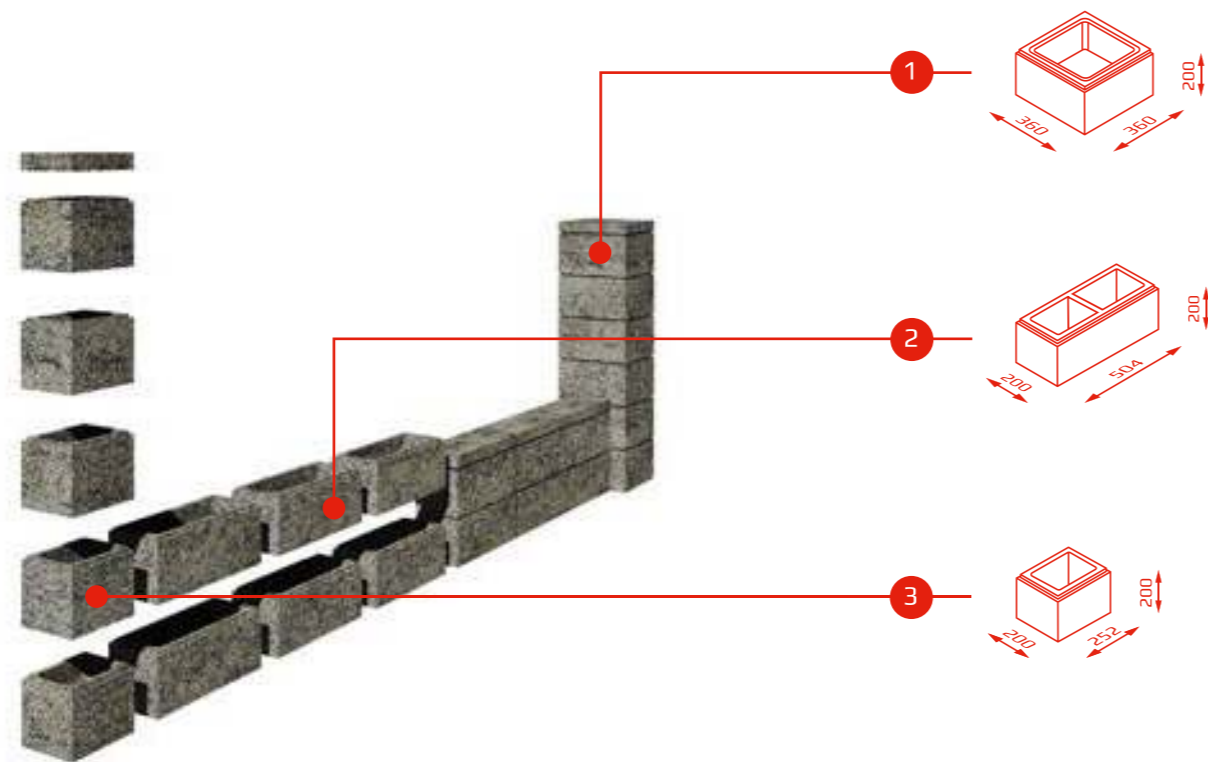

	System	Kod	Wymiary	Kolor	Cena netto	Cena brutto
1.	ROMA Classic	BRDM	36/36/20	onyx, gagat, topaz*	22,35 zł	27,49 zł
2.	ROMA Classic	BRSM	50,4/20/20	onyx, gagat, topaz*	22,34 zł	27,48 zł
3.	ROMA Classic	BRMM	25,2/20/20	onyx, gagat, topaz*	12,51 zł	15,39 zł

*kolor na zamówienie

Kolory:

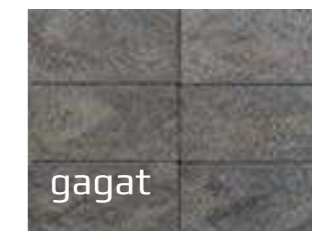
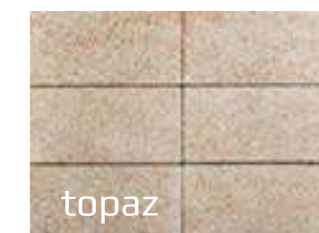

W rzeczywistości kolory mogą różnić się od tych przedstawionych na zdjęciu

ROMA Horizon

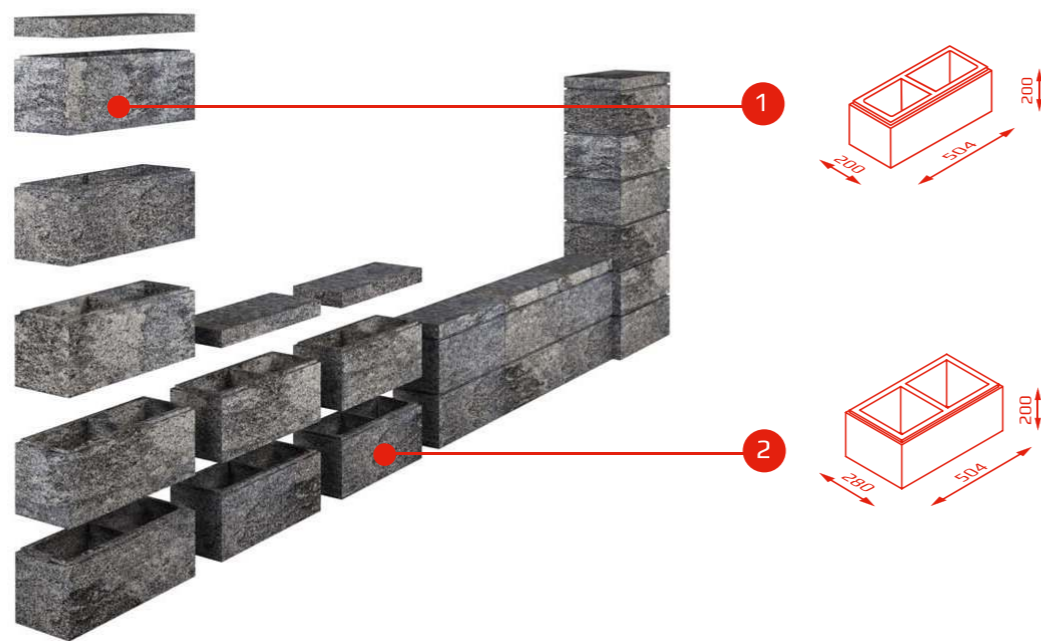

	System	Kod	Wymiary	Kolor	Cena netto	Cena brutto
1.	ROMA Horizon	BH20	50,4/20/20	piryt, onyx, grafit* platinum*, marengo*	23,65 zł	29,09 zł
2.	ROMA Horizon	BH28	50,4/28/20	piryt, onyx, grafit* platinum*, marengo*	29,50 zł	36,29 zł

*kolor na zamówienie

Kolory:

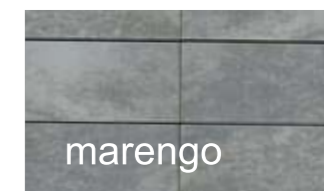
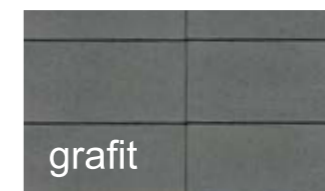

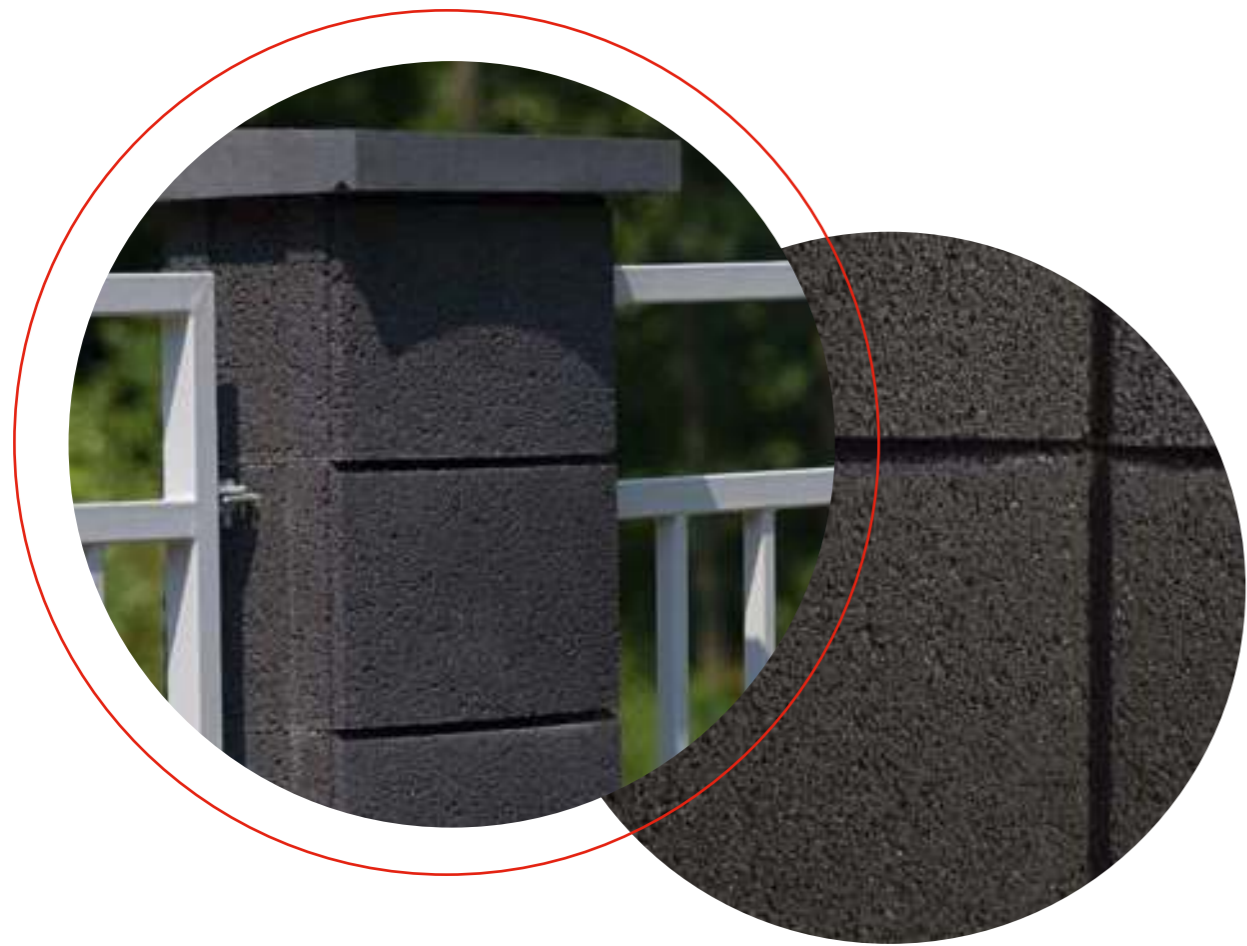

Łagodność
kształtu,
prostota
kompozycji

OGRODZENIE MODUŁOWE

MODYŃ



MODYŃ

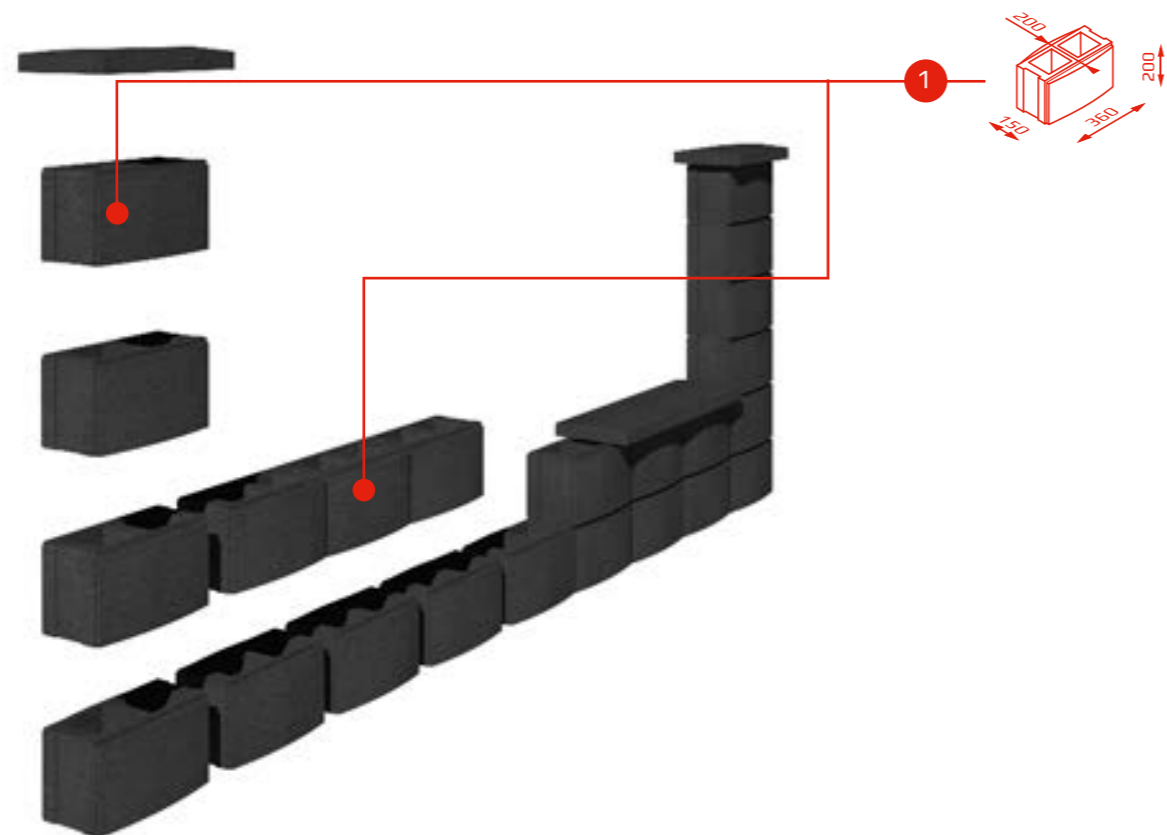

	System	Kod	Wymiary	Kolor	Cena netto	Cena brutto
1.	MODYŃ	BŁ	36/15(20)/20	czarny*	10,27 zł	12,63 zł

*kolor na zamówienie

Kolor:

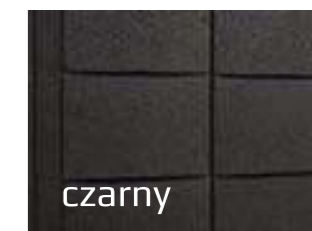



DASZKI BETONOWE

Skuteczna
ochrona słupków
i murków
przed deszczem,
śniegiem,
mrozem



DASZKI gładkie

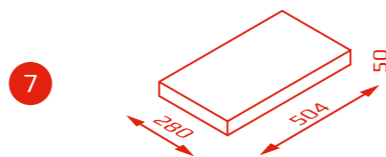
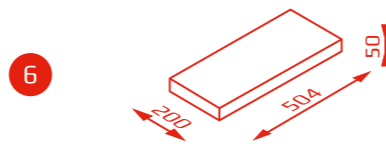
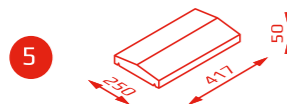
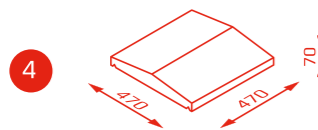
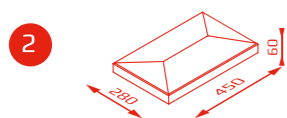
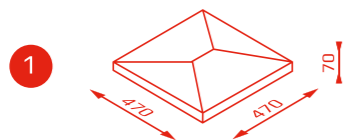

	System	Kod	Wymiary	Kolor	Cena netto	Cena brutto
1.	GORC@ GL38	CSDR	47/47/7	piaskowy, żółty*, czarny, brąz jasny*, brąz ciemny*, kremowy, stalowy*	25,85 zł	31,80 zł
2.	GORC@ GL22	CSBNR	45/28/6	piaskowy, żółty*, czarny, brąz jasny*, brąz ciemny*, kremowy, stalowy*	18,77 zł	23,09 zł
3.	GORC@ GL22	CBG	24/28/6	piaskowy, żółty*, czarny, brąz jasny*, brąz ciemny*, kremowy, stalowy*	7,59 zł	9,34 zł
4.	GORC@ GL38	CPDD	47/47/7	piaskowy, żółty*, czarny, brąz jasny*, brąz ciemny*, kremowy, stalowy*	25,04 zł	30,80 zł
5.	MODYŃ	CPB	41,7/25/5	czarny*	13,41 zł	16,49 zł
6.	ROMA Horizon	CH20	50,4/20/5	piryt, onyx, grafit* platinum*, marengo*	24,19 zł	29,75 zł
7.	ROMA Horizon	CH28	50,4/28/5	piryt, onyx, grafit* platinum*, marengo*	29,06 zł	35,74 zł

*kolor na zamówienie

DASZKI łupane

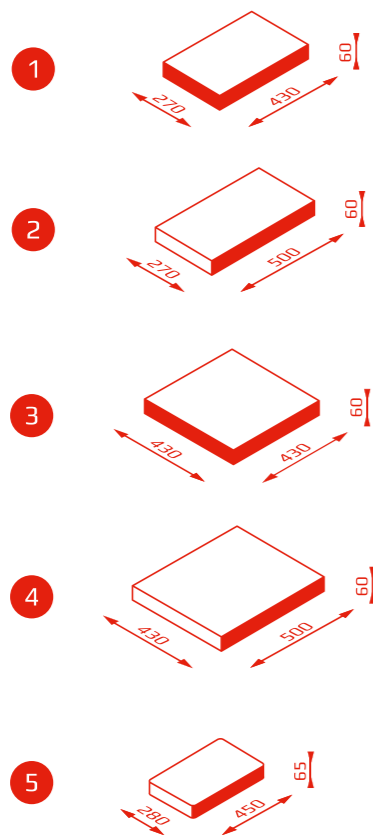

	System	Kod	Wymiary	Kolor	Cena netto	Cena brutto
1.	GORC@ GL22	CPGS	43/27/6	piryt, onyx, bronzyt*, czarny, getyt*, vera* silver*	21,45 zł 25,03 zł	26,38 zł 30,79 zł
2.	GORC@ GL22	CPGM	50/27/6	piryt, onyx, bronzyt*, czarny, getyt*, vera* silver*	21,45 zł 25,48 zł	26,38 zł 31,34 zł
3.	GORC@ GL38	CPGSD	43/43/6	piryt, onyx, bronzyt*, czarny, getyt*, vera* silver*	30,39 zł 34,87 zł	37,38 zł 42,89 zł
4.	GORC@	CPGMD	50/43/6	piryt, onyx, bronzyt*, czarny, getyt*, vera*, silver* silver*	34,86 zł 41,13 zł	42,88 zł 50,59 zł
5.	RIO	CR	45/28/6,5	onyx*, piryt*	16,53 zł	20,33 zł

*kolor na zamówienie

DASZKI Multigrain

1

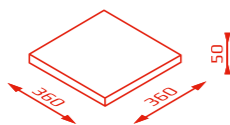

2

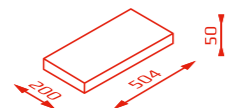

3

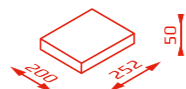

	System	Kod	Wymiary	Kolor	Cena netto	Cena brutto
1.	ROMA Classic	CRDM	36/36/5	onyx, topaz*, gagat	25,25 zł	31,06 zł
2.	ROMA Classic	CRSM	50,4/20/5	onyx, topaz*, gagat	24,19 zł	29,75 zł
3.	ROMA Classic	CRMM	25,2/20/5	onyx, topaz*, gagat	13,13 zł	16,15 zł

*kolor na zamówienie

Kolory daszków

DASZKI gładkie

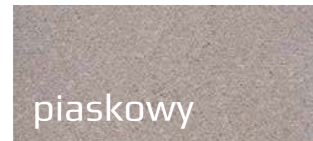

piaskowy

GORC®

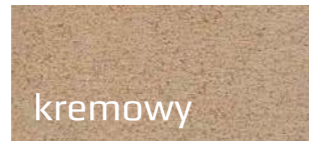

kremowy

GORC®

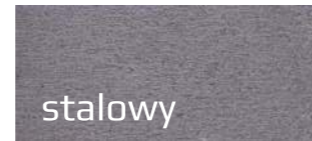

stalowy

GORC®

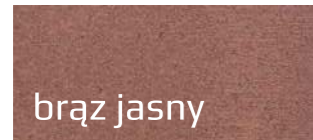

brąz jasny

GORC®

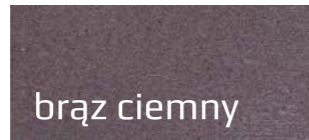

brąz ciemny

GORC®



złoty

GORC®



czarny

GORC®, MODYŃ



onyx

ROMA Horizon



piryt

ROMA Horizon

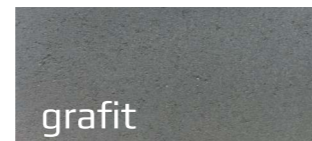

grafit

ROMA Horizon



platinum

ROMA Horizon



marengo

ROMA Horizon

Kolory daszków

DASZKI łupane



piryt

GORC®/RIO



bronzyt

GORC®



onyx

GORC®/RIO



getyt

GORC®



czarny

GORC®

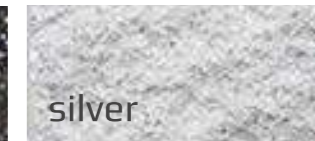

silver

GORC®



vera

GORC®

DASZKI Multigrain

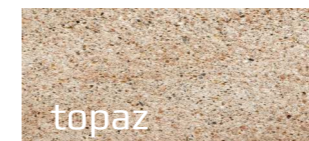

topaż

ROMA CLASSIC



onyx

ROMA CLASSIC



gagat

ROMA CLASSIC

W rzeczywistości kolory mogą różnić się od tych przedstawionych na zdjęciu

W rzeczywistości kolory mogą różnić się od tych przedstawionych na zdjęciu



ELEWACJE

TOM

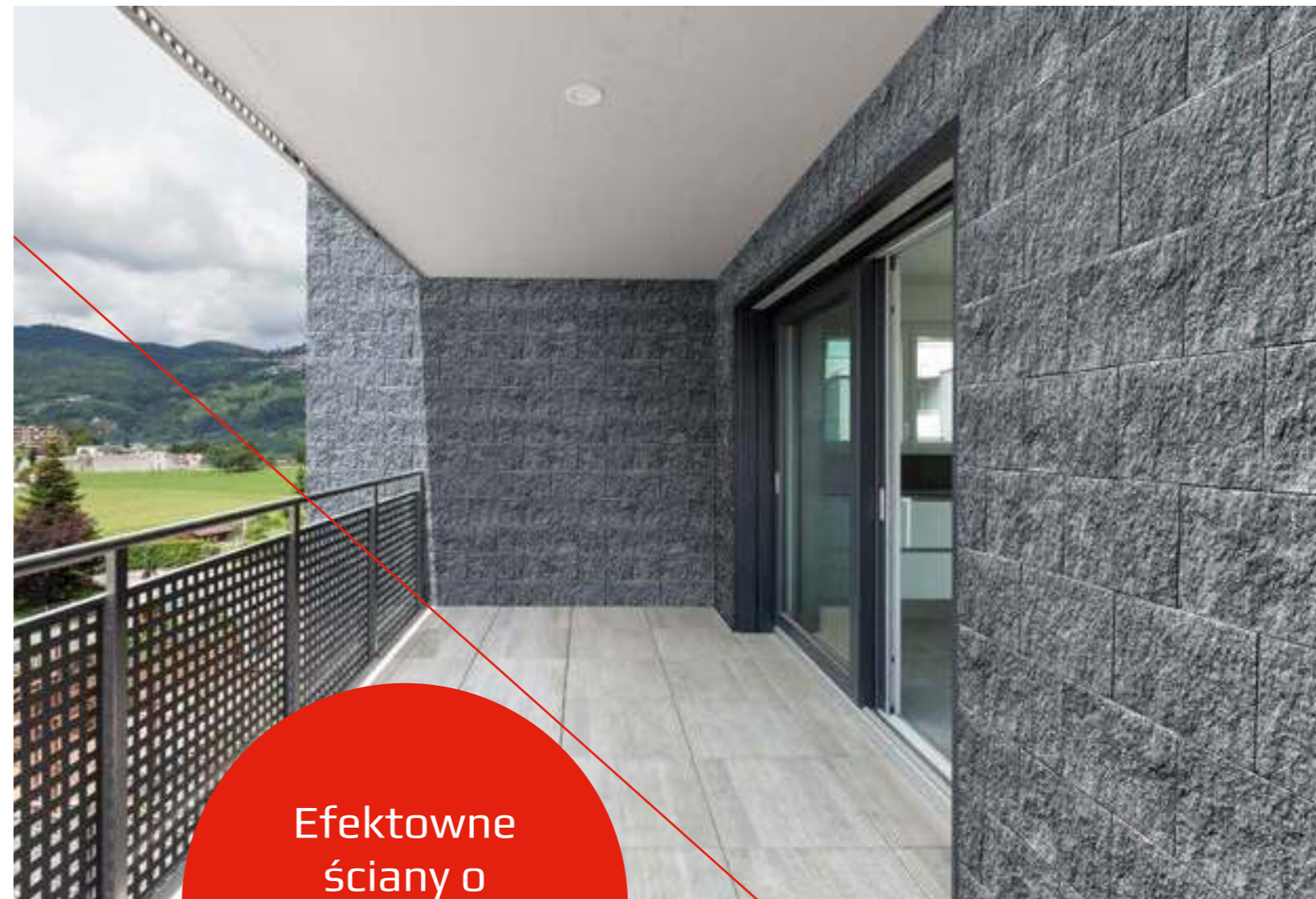

Efektowne
ściany o
niepowtarzalnym
wyglądzie

TOM

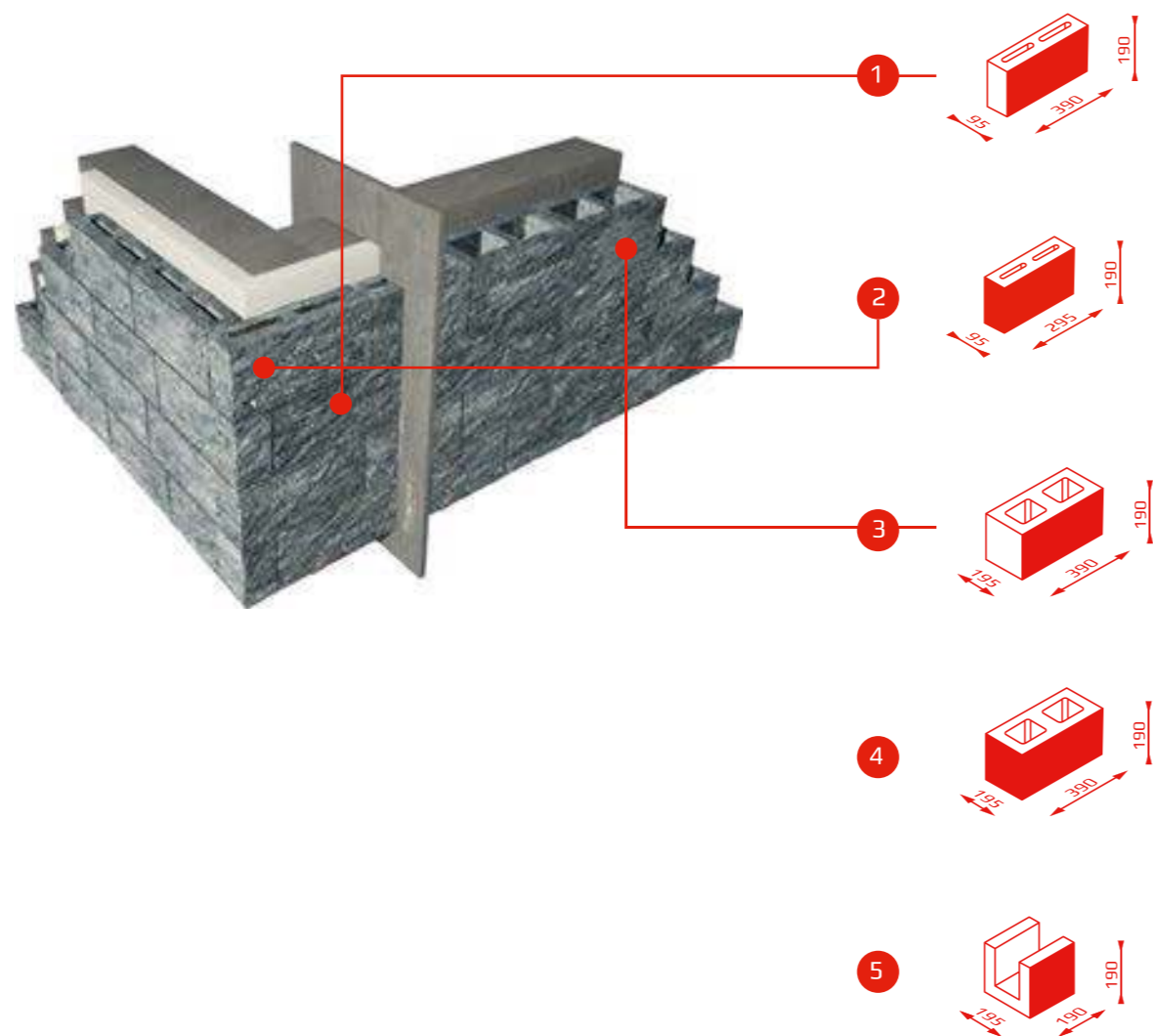

	System	Kod	Wymiary	Kolor	Cena netto	Cena brutto
1.	TOM	T10	39/9,5/19	stalowy*	8,03 zł	9,88 zł
				piryt*, vera*, cytryn*	8,93 zł	10,98 zł
2.	TOM	T10N	29,5/9,5/19	stalowy*	9,38 zł	11,54 zł
				piryt*, vera*, cytryn*	10,73 zł	13,20 zł
3.	TOM	T20	39/19,5/19	stalowy*	10,27 zł	12,63 zł
				piryt*, vera*, cytryn*	12,07 zł	14,85 zł
4.	TOM	T20N	39/19,5/19	stalowy*	12,07 zł	14,85 zł
				piryt*, vera*, cytryn*	14,04 zł	17,27 zł
5.	TOM	T20U	19/19,5/19	stalowy*	8,48 zł	10,43 zł
				piryt*, vera*, cytryn*	9,38 zł	11,54 zł

*kolor na zamówienie

Kolory:

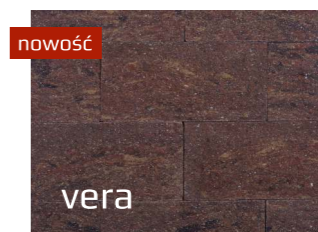

W rzeczywistości kolory mogą różnić się od tych przedstawionych na zdjęciu



PŁYTKI ELEWACYJNE
PIANO, ILLIZI



Estetyczne
i stylowe
wykończenie
ścian

PIANO



	System	Kod	Wymiary	Kolor	Cena netto	Cena brutto
1.	PIANO	PP	38/2,5/8	piryt*, alaska*, czarny*, bronzyt*	19,67 zł	24,19 zł

*kolor na zamówienie

Kolory:

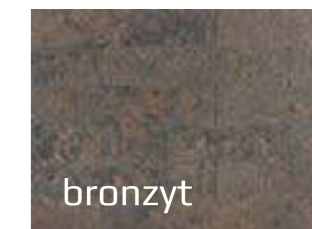
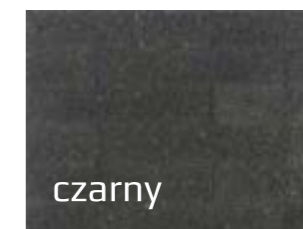

ILLIZI

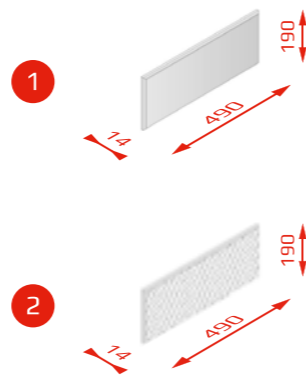

	System	Kody	Wymiary	Kolor	Cena netto	Cena brutto
1.	ILLIZI	Politum	49/1,4/19	stalowy*/**	52,03 zł	64,00 zł***
2.	ILLIZI	Multigrain	49/1,4/19	biały*/**, żółty*/**	60,97 zł	74,99 zł***

*kolor na zamówienie

**do wyczerpania zapasów magazynowych

***1 opakowanie - 7 szt., 1m² - 10,76m²

Kolory:

Politum:



Multigrain:

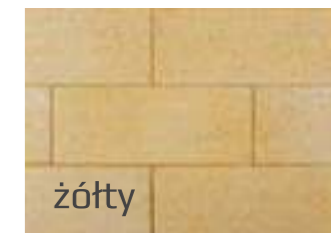
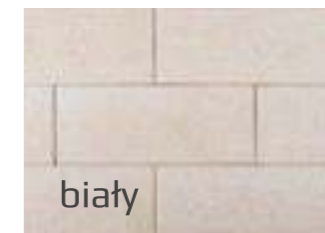

W rzeczywistości kolory mogą różnić się od tych przedstawionych na zdjęciu



BŁOCZKI SKARPOWE

RIO



Estetyczne
wzmocnienie
skarpy
i zbocza

RIO

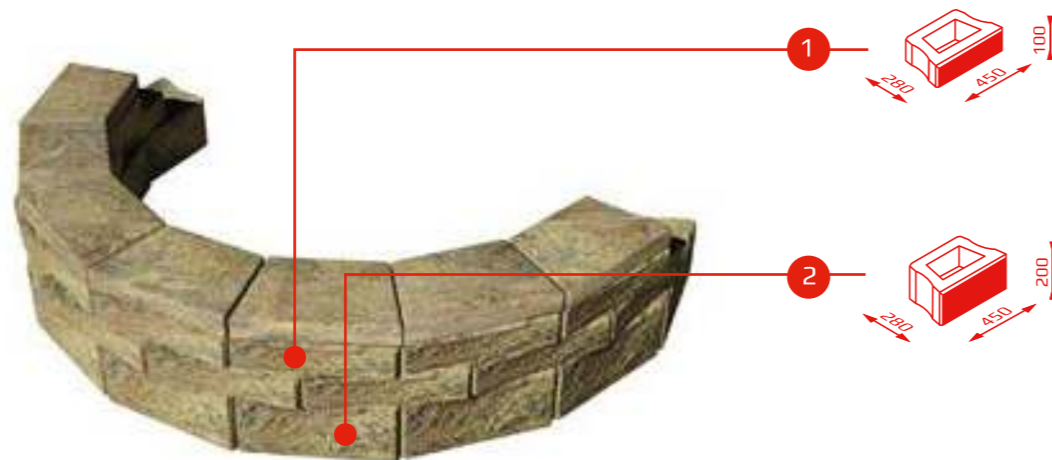

	System	Kod	Wymiary	Kolor	Cena netto	Cena brutto
1.	RIO	RIO10	45/28/10	piryt*, onyx*	12,78 zł	15,72 zł
2.	RIO	RIO20	45/28/20	piryt*, onyx*	19,22 zł	23,64 zł

*kolor na zamówienie

Kolory:

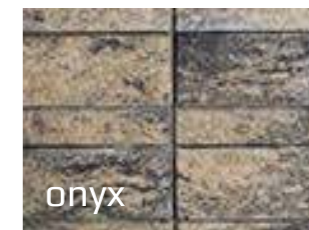



GAZONY
MOONFLOR



Efektowna
dekoracja
ogrodu

GAZONY



	System	Kod	Wymiary	Kolor	Cena netto	Cena brutto
1.	MOONFLOR	DM	40/30/25	szary*	13,81 zł	16,99 zł
				czerwony*	15,36 zł	18,89 zł

*kolor na zamówienie

Kolory:

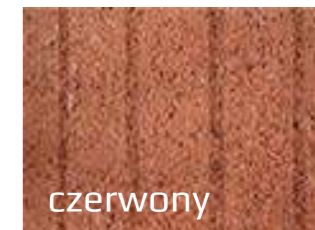



PALISADY
MOGIELICA
STONE

Subtelne
uporządkowanie
przestrzeni



PALISADY

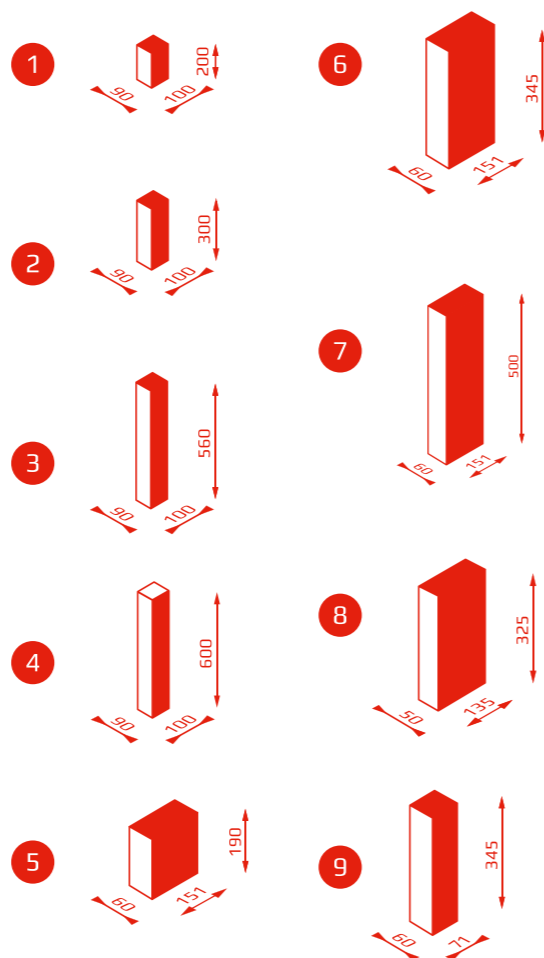

	System	Kod	Wymiary	Kolor	Cena netto	Cena brutto
1.	MOGIELICA	20MN	10/9/20	piaskowy*, czarny, vera, piryt, bronzyt*, onyx*	3,12 zł	3,84 zł
2.	MOGIELICA	30MN	10/9/30	piaskowy*, czarny, vera, piryt, bronzyt*, onyx*	5,62 zł	6,91 zł
3.	MOGIELICA	56MN	10/9/56	piaskowy*, czarny, vera, piryt, bronzyt*, onyx*	9,30 zł	11,44 zł
4.	MOGIELICA	60MP	10/9/60	piaskowy*, czarny, vera, piryt, bronzyt*, onyx*	8,48 zł	10,43 zł
5.	STONE**	PL19	15,1/6/19	getyt*, piryt*, onyx*, silver*	2,30 zł	2,83 zł
6.	STONE**	PL34	15,1/6/34,5	piaskowy*, onyx*, piryt*, czarny* getyt*, silver*	4,58 zł	5,63 zł
7.	STONE**	PL50	15,1/6/50	onyx*, piryt*, czarny*	11,88 zł	14,61 zł
8.	STONE**	PLL	13,5/5/32,5	bronzyt*, piryt*	4,58 zł	5,63 zł
9.	STONE**	PLM	7,1/6/34,5	piryt*, czarny*, onyx*, silver*	2,39 zł	2,94 zł

*kolor na zamówienie

**do wyczerpania zapasów magazynowych

Kolory PALISAD

MOGIELICA:

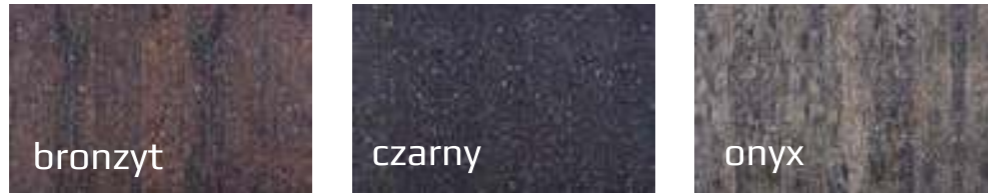

STONE:

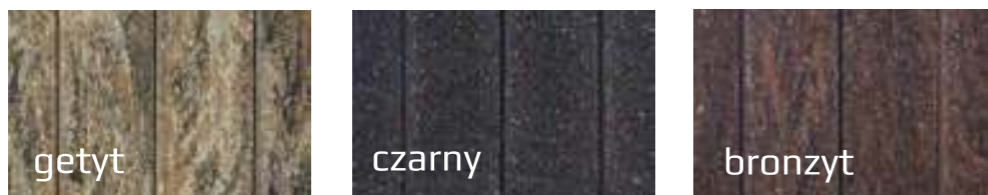

Atrakcyjny
element
dekoracyjny

W rzeczywistości kolory mogą się różnić od przedstawionych na zdjęciu



Szybka
i tania
podstawa
ogrodzenia



PODMURÓWKI PREFABRYKOWANE

DESKI

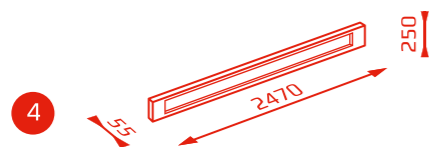
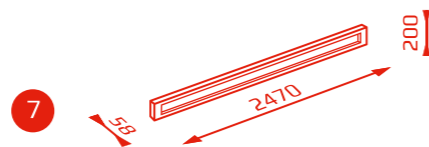
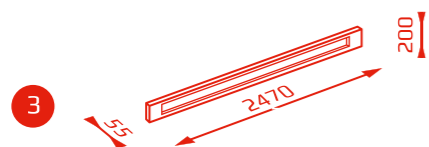
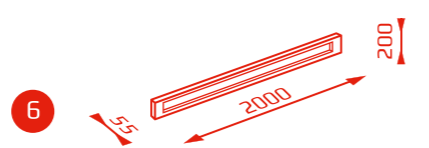
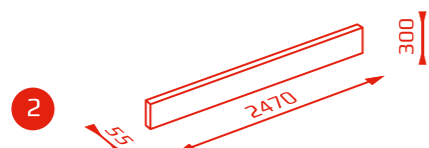
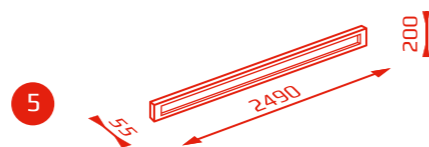
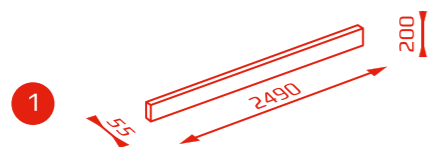

	System	Kod	Wymiary	Kolor	Cena netto	Cena brutto
1.	BASIC	DX20/249	249/5,5/20	szary	33,98 zł	41,80 zł
2.	HIGH	DX30/247*	247/5,5/30	szary	58,00 zł	71,34 zł
3.	ULTRA	DOPL20/247	247/5,5/20	szary	32,99 zł	40,58 zł
4.	ULTRA	DOPL25/247	247/5,5/25	szary	38,59 zł	47,47 zł
5.	EKO	DOX20/249	249/5,5/20	szary	29,50 zł	36,29 zł
6.	EKO	DOX20/200*	200/5,5/20	szary	25,59zł	31,48 zł
7.	EKO	DOX20/247*	247/5,8/20	szary	29,50 zł	36,29 zł

*produkt na zamówienie

Kolor:

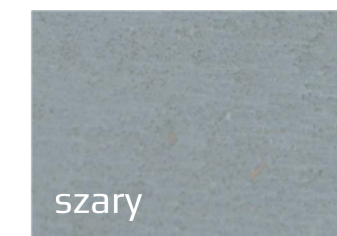

ŁĄCZNIKI



	System	Kod	Wymiary	Kolor	Cena netto	Cena brutto
1.	Łącznik	ŁDP20	22/16,5/20	szary	8,18 zł	10,06 zł
2.	Łącznik	ŁDN20	22/22/20	szary	8,18 zł	10,06 zł
3.	Łącznik	ŁDP25	22/16,5/25	szary	9,00 zł	11,07 zł
4.	Łącznik	ŁDN25	22/22/25	szary	9,00 zł	11,07 zł
5.	Łącznik	ŁDP30	22/16,5/30	szary	12,18 zł	14,98 zł
6.	Łącznik	ŁDN30	22/22/30	szary	12,18 zł	14,98 zł



Solidna
ochrona
posesji

PRZĘSŁA OGRODZENIOWE, BRAMY, FURTKI
PANELOWE
GABIONOWE

PRZĘŚLA PANELOWE

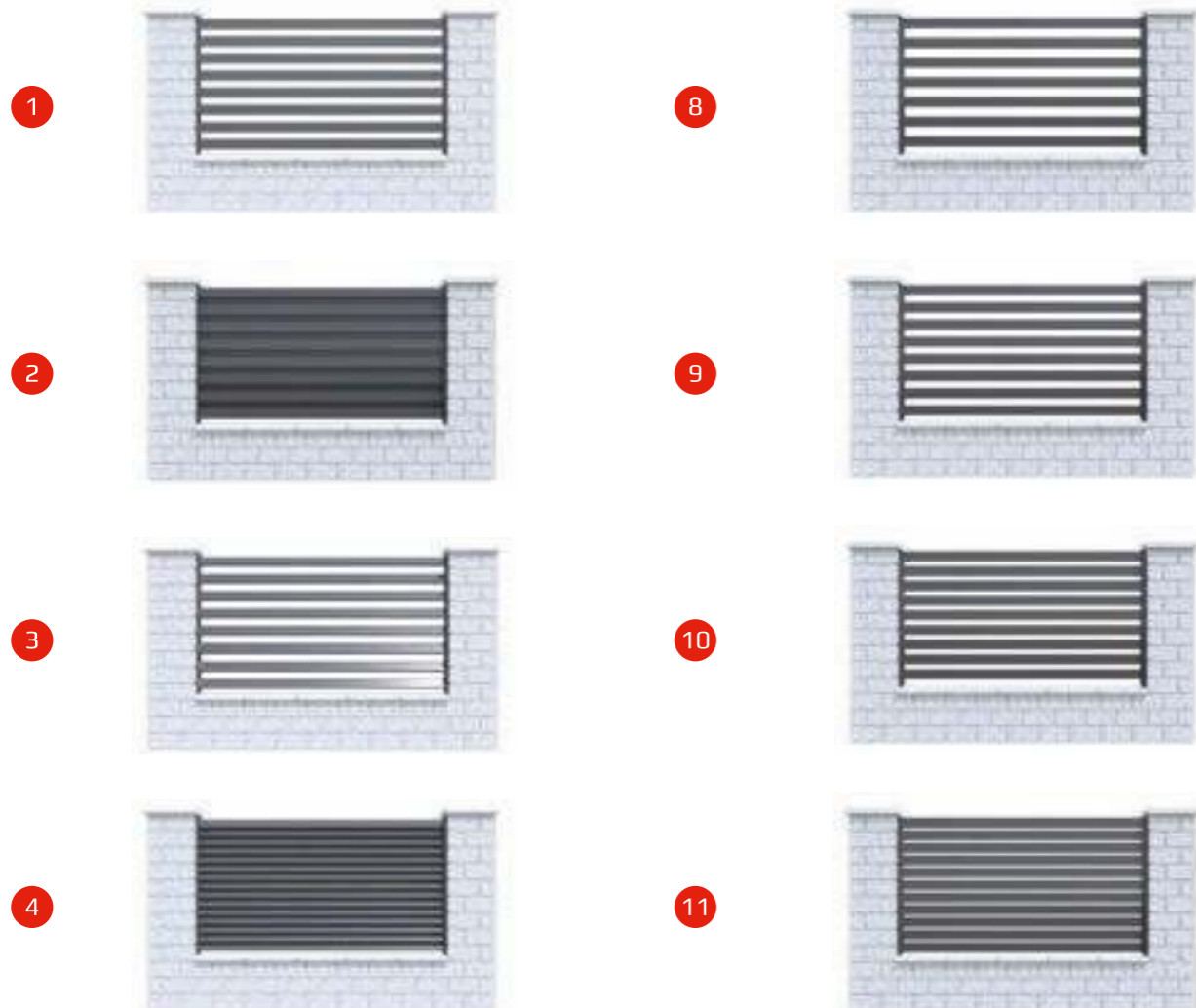

	System	Opis	Wymiary	Kolor	Cena netto	Cena brutto
1.	PANEL COMO	przeziarna - 8 profili	110x202 110x254	RAL 7016*, RAL 9005*, RAL 7039*, RAL 7042*	zapytaj o cenę	zapytaj o cenę
2.	PANEL COMO	nieprzeziarna - 15 profili	110x202 110x254	RAL 7016*, RAL 9005*, RAL 7039*, RAL 7042*	zapytaj o cenę	zapytaj o cenę
3.	PANEL VERO	przeziarna - 8 profili	110x202 110x254	RAL 7016*, RAL 9005*, RAL 7039*, RAL 7042*	zapytaj o cenę	zapytaj o cenę
4.	PANEL VERO	nieprzeziarna - 15 profili	110x202 110x254	RAL 7016*, RAL 9005*, RAL 7039*, RAL 7042*	zapytaj o cenę	zapytaj o cenę
5.	Profil 80x20		8x2x250	RAL 7016*, RAL 9005*, RAL 7039*, RAL 7042*	zapytaj o cenę	zapytaj o cenę
6.	Profil 80x20		8x2x198	RAL 7016*, RAL 9005*, RAL 7039*, RAL 7042*	zapytaj o cenę	zapytaj o cenę
7.	Profil 80x20		8x2x110	RAL 7016*, RAL 9005*, RAL 7039*, RAL 7042*	zapytaj o cenę	zapytaj o cenę
8.	Panel OPTIMA Classic	przerwa 80 mm, liczba profilu poziomych: 7 szt.	110x202	RAL 7016*, RAL 9005*, RAL 7039*, RAL 7042*	zapytaj o cenę	zapytaj o cenę
9.	Panel OPTIMA Balance	przerwa 60 mm, liczba profilu poziomych: 8 szt.	110x202	RAL 7016*, RAL 9005*, RAL 7039*, RAL 7042*	zapytaj o cenę	zapytaj o cenę
10.	Panel OPTIMA Prestige	przerwa 40 mm, liczba profilu poziomych: 9 szt.	110x202	RAL 7016*, RAL 9005*, RAL 7039*, RAL 7042*	zapytaj o cenę	zapytaj o cenę
11.	Panel OPTIMA Max	przerwa 20 mm, liczba profilu poziomych: 11 szt.	110x202	RAL 7016*, RAL 9005*, RAL 7039*, RAL 7042*	zapytaj o cenę	zapytaj o cenę

*kolor na zamówienie

FURTKI, BRAMY PANELOWE

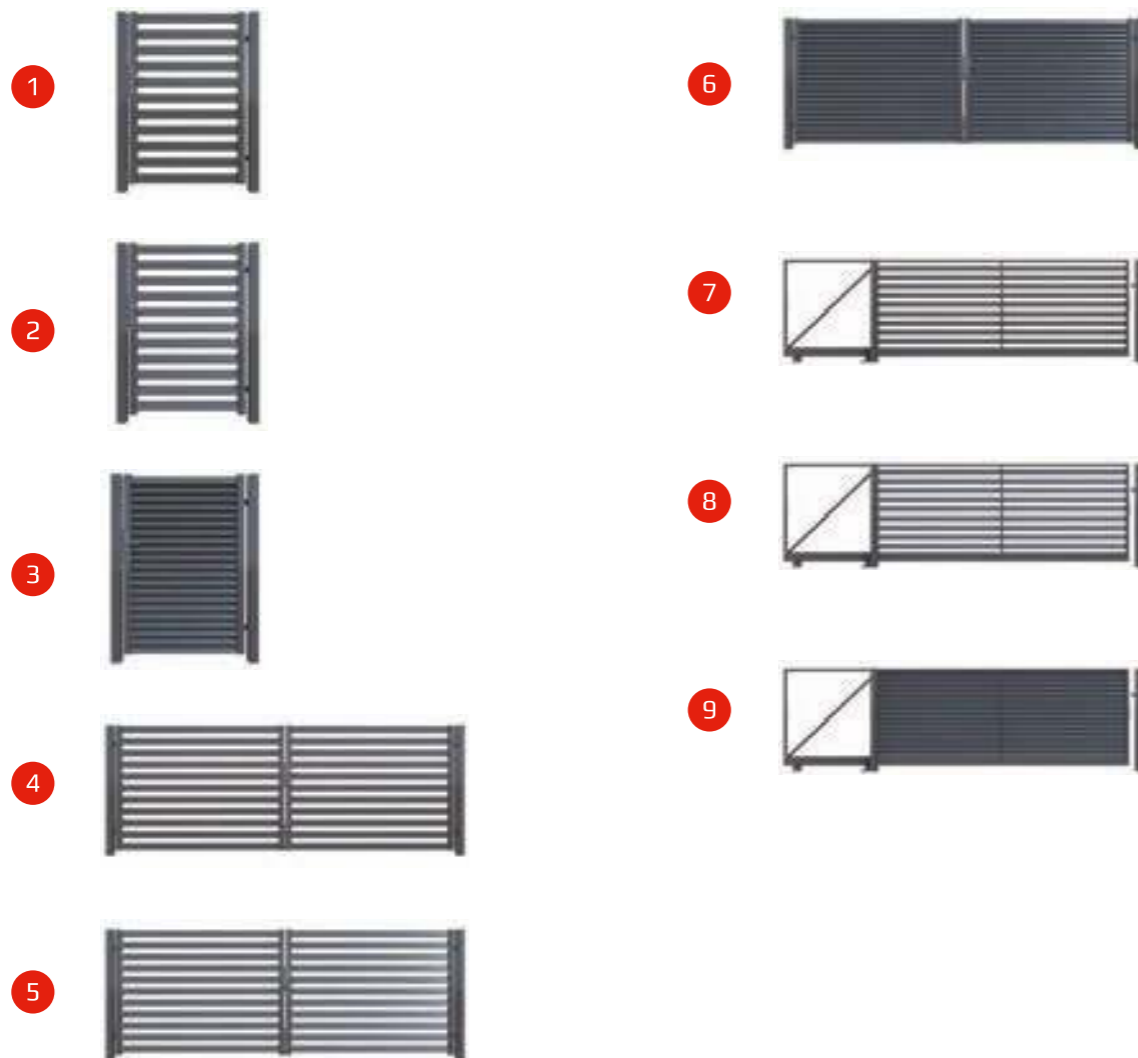

	System	Opis	Wymiary	Kolor	Cena netto	Cena brutto
1.	Furtka COMO	przezierna - 11 profili	148x100	RAL 7016*, RAL 9005*, RAL 7039*, RAL 7042*	zapytaj o cenę	zapytaj o cenę
2.	Furtka VERO	przezierna - 11 profili	148x100	RAL 7016*, RAL 9005*, RAL 7039*, RAL 7042*	zapytaj o cenę	zapytaj o cenę
3.	Furtka VERO	nieprzezierna - 21 profili	148x100	RAL 7016*, RAL 9005*, RAL 7039*, RAL 7042*	zapytaj o cenę	zapytaj o cenę
4.	Brama dwuskrzydłowa COMO	przezierna - 11 profili	148x400	RAL 7016*, RAL 9005*, RAL 7039*, RAL 7042*	zapytaj o cenę	zapytaj o cenę
5.	Brama dwuskrzydłowa VERO	przezierna - 11 profili	148x400	RAL 7016*, RAL 9005*, RAL 7039*, RAL 7042*	zapytaj o cenę	zapytaj o cenę
6.	Brama dwuskrzydłowa VERO	nieprzezierna - 21 profili	148x400	RAL 7016*, RAL 9005*, RAL 7039*, RAL 7042*	zapytaj o cenę	zapytaj o cenę
7.	Brama przesuwna COMO	przezierna - 9 profili	147x400	RAL 7016*, RAL 9005*, RAL 7039*, RAL 7042*	zapytaj o cenę	zapytaj o cenę
8.	Brama przesuwna VERO	przezierna - 9 profili	147x400	RAL 7016*, RAL 9005*, RAL 7039*, RAL 7042*	zapytaj o cenę	zapytaj o cenę
9.	Brama przesuwna VERO	nieprzezierna - 18 profili	147x400	RAL 7016*, RAL 9005*, RAL 7039*, RAL 7042*	zapytaj o cenę	zapytaj o cenę

*kolor na zamówienie

PRZĘŚLA GABIONOWE

1



2

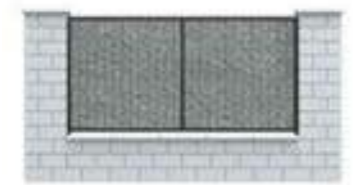

	System	Opis	Wymiary	Kolor	Cena netto	Cena brutto
1.	Panel LUCCA	z koszykami	100x200	RAL 7016*, RAL 9005*, RAL 7039*, RAL 7042*	zapytaj o cenę	zapytaj o cenę
2.	Panel ECONOMY	bez koszyków	100x200	RAL 7016*, RAL 9005*, RAL 7039*, RAL 7042*	zapytaj o cenę	zapytaj o cenę

*kolor na zamówienie

Kolory:

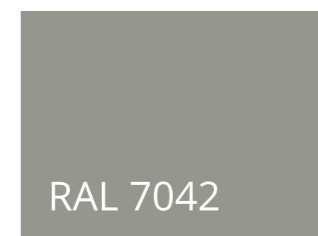

RAL 7042

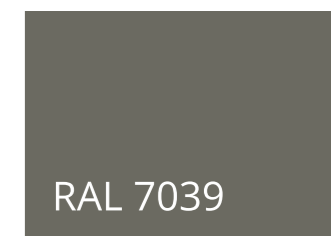

RAL 7039

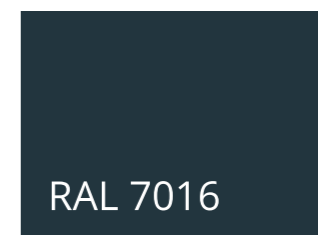

RAL 7016

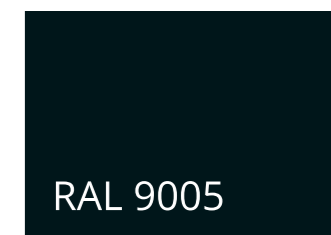

RAL 9005

W rzeczywistości kolory mogą różnić się od tych przedstawionych na zdjęciu

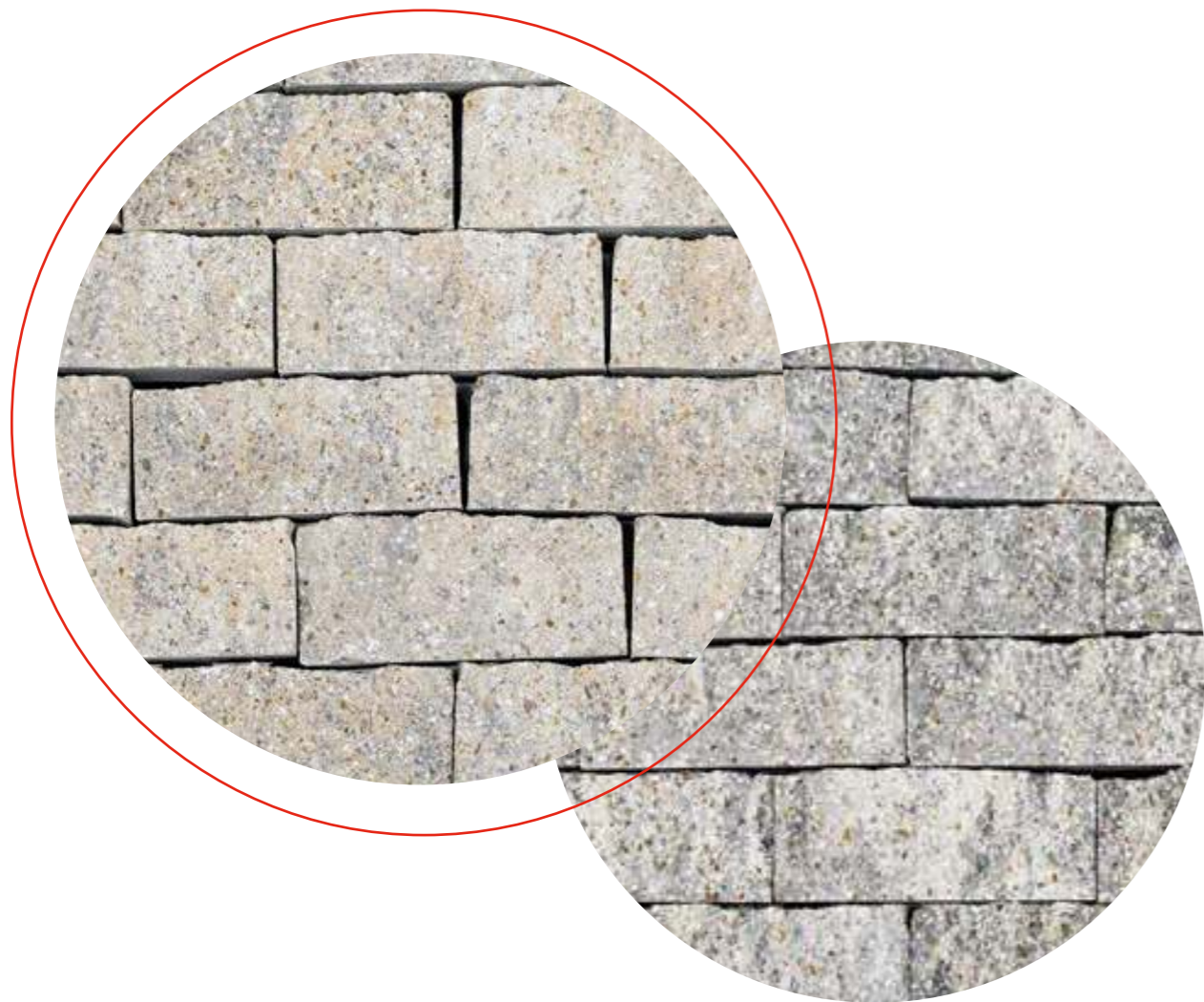

	System	Kod	Wymiary	Kolor	Cena netto	Cena brutto
1.	KOSTKA	KOST**	15,1/6/3,5	piryt*, onyx*, czarny*, piaskowy*	121,95 zł	150,00 zł***

*kolor na zamówienie

**do wyczerpania zapasów magazynowych tylko loco magazyn Tymbark

***1 big bag ~ 11,9m²

Rys. techniczny:

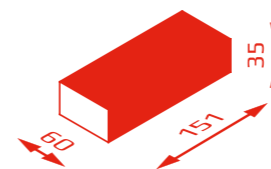

Kolory:

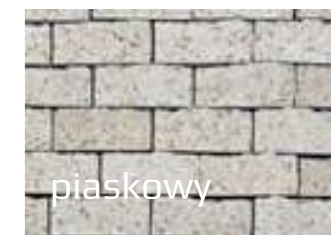
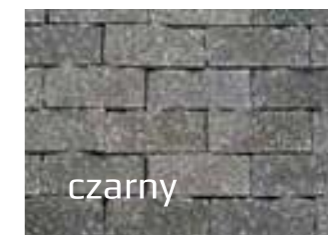

KOSTKA ŁUPANA

W rzeczywistości kolory mogą różnić się od tych przedstawionych na zdjęciu

INNE PRODUKTY BETONOWE

Stopy tymczasowe*

	System	Kod	Wymiary	Kolor	Cena netto	Cena brutto
1.	STOPA	ST	62/22/13	szary	18,87 zł	23,21 zł

CHEMIA DO BETONU

	Produkt	Pojemność	Cena netto	Cena brutto
1.	Farba do malowania i renowacji powierzchni betonowych (piaskowy, żółty, czarny, jasny brąz, ciemny brąz, kremowy, stalowy)	1 l	26,82 zł	32,99 zł
2.	Impregnat do ogrodzeń	5 l	121,94 zł	149,99 zł
3.	Klej-uszczelniacz do bloczków ogrodzeniowych	300 ml	16,25 zł	19,99 zł
4.	Preparat do usuwania wykwitów i nalotów	1 l	8,12 zł	9,99 zł
5.	Folia IZOCHAN do izolacji poziomej	15 kg	186,98 zł	229,99 zł
6.	Preparat LBN - przeciwskurczowa domieszka do betonu	1 kg	16,25 zł	19,99 zł

* produkt na zamówienie

INFORMACJE LOGISTYCZNE

System	Kod	Waga (kg)	Ilość na paletcie (szt./kpl)
OGRODZENIA GORC®			
GORC® GL22	GUGA	18	70
GORC® GL22	GM	18	70
GORC® GL22	GP	6,3	170
GORC® GL22	GUGAM	9	110
GORC® GL22	GMM	9	110
GORC® GL38	GUDGAD	24	42
GORC® GL38	GMD	24	42
GORC® GL38	GUDGADM	12	66
GORC® GL38	GMDM	12	66

OGRODZENIA MODUŁOWE ROMA			
ROMA Classic	BRDM	24,6	36 (80x120)*
ROMA Classic	BRSM	22,5	50 (100x120)*, 48 (80x120)*
ROMA Classic	BRMM	12	100 (100x120)*, 90 (80x120)*
ROMA Horizon	BH20	22,5	48
ROMA Horizon	BH28	8	36

OGRODZENIE MODUŁOWE MODYŃ			
MODYŃ	BŁ	15	60

*wymiary palet

System	Kod	Waga (kg)	Ilość na palecie (szt./kpl)
DASZKI BETONOWE			
DASZKI	CSDR	24,9	24
DASZKI	CSBNR	13,5	38
DASZKI	CBG	6,7	126
DASZKI	CPDD	26,9	26
DASZKI	CPGS	15,3	72
DASZKI	CPGM	17,8	66
DASZKI	CPGMD	28,3	40
DASZKI	CPGSD	24,4	48
DASZKI	CPB	9,5	60
DASZKI	CRDM	15,5	78
DASZKI	CRSM	11,9	96
DASZKI	CRMM	5,95	198
DASZKI	CR	17,7	54
DASZKI	CH20	11,99	96
DASZKI	CH28	16,7	72

System	Kod	Waga (kg)	Ilość na palecie (szt./kpl)
PALISADY			
MOGIELICA	20MN	4,1	288
MOGIELICA	30MN	6,1	192
MOGIELICA	56MN	11,6	96
MOGIELICA	60MP	12,3	96
STONE	PL19	4,15	288
STONE	PL34	7	180
STONE	PL50	10	120
STONE	PLL	5,25	220
STONE	PLM	3,5	324
PODMURÓWKI PREFABRYKOWANE			
ŁĄCZNIKI	ŁDP20	10	120
ŁĄCZNIKI	ŁDN20	14,2	75
ŁĄCZNIKI	ŁDP25	12,4	96
ŁĄCZNIKI	ŁDN25	18,6	60
ŁĄCZNIKI	ŁDP30	13,9	72
ŁĄCZNIKI	ŁDN30	20,5	45
DESKI	DX20/249	56	28
DESKI	DX30/247	96	13
DESKI	DOPL20/247	45,5	26
DESKI	DOPL25/247	59	26
DESKI	DOX20/249	39	42
DESKI	DOX20/200	30	39
DESKI	DOX20/247	42	39

System	Kod	Waga (kg)	Ilość na palecie (szt./kpl)
ELEWACJE TOM			
TOM	T20	18	60
TOM	T10	12	120
TOM	T20N	19	60
TOM	T10N	10	120
TOM	T20U	9	120
PŁYTKI DEKORACYJNE PIANO			
PIANO	PP	12,8/opak.	90
PŁYTKI DEKORACYJNE ILLIZI			
ILLIZI	Politum	18,8 /opak.	54 opak.
ILLIZI	Multigrain	18,8 /opak.	54 opak.
ELEMENTY SKARPOWE RIO			
RIO	RIO10	16,3	80
RIO	RIO20	30,3	40
GAZONY			
MOONFLOR	DM	25	32
STOPY TYMCZASOWE			
STOPA	ST	34	40
KOSTKA			
KOST	KOST	0.75	1 big bag = 1 tona

OGÓLNE WARUNKI SPRZEDAŻY

I. OKREŚLENIA UŻYTE W OGÓLNYCH WARUNKACH SPRZEDAŻY ROZUMIANE SĄ W NASTĘPUJĄCY SPOSÓB:

1. OWS – Ogólne Warunki Sprzedaży Producenta.
2. Cennik – aktualny standardowy cennik dla Wyróbów sporządzony przez Producenta.
3. Produkty – wyroby produkowane przez Producenta oraz wyroby handlowe.
4. Producent – Firma PUH „JONIEC”, Mieczysław Joniec, 34-650 Tymbark 109, NIP 7371000914, REGON 490711307, nr tel./fax.: 18 332 53 90, adres poczty elektronicznej: joniec@joniec.pl, adres strony internetowej: <http://www.joniec.pl>
5. Sprzedający – Producent lub każdy inny podmiot świadczący sprzedaż Produktu,
6. Kupujący – osoba fizyczna, osoba prawna, jednostka organizacyjna nie posiadająca osobowości prawnej składająca zamówienie lub kupująca Produkty Sprzedającego.
7. Strony – Producent, Sprzedający i Kupujący.
8. Konsument – w rozumieniu art. 22 ¹ ustawy określonej w pkt. 9 – Kupujący będący osobą fizyczną dokonyującą ze Sprzedającym czynności prawnej niezwiązanej bezpośrednio z wykonywaną przez Kupującego działalnością gospodarczą lub zawodową,
9. Kodeks cywilny – ustawa z 23 kwietnia 1964r. kodeks cywilny (Dz.U.2016.380 t.j.).
10. regulacje konsumenckie – ustawa powołana powyżej w pkt. 9, jak również ustawa z dnia 30 maja 2014r. o prawach konsumenta (Dz.U.2014.827 ze zm.), akty prawne wydane na podstawie Dyrektywy 2011/83/UE Parlamentu Europejskiego i Rady z dnia 25 października 2011r. w sprawie praw konsumentów, zmieniającej dyrektywę Rady 93/13/EWG i dyrektywę 1999/44/WE Parlamentu Europejskiego i Rady oraz uchylającej dyrektywę Rady 85/577/EWG i dyrektywę 97/7/WE Parlamentu Europejskiego i Rady.
11. Kodeks postępowania cywilnego – ustawa z 17 listopada 1964r. kodeks postępowania cywilnego (Dz.U.2016.1822 t.j.).

II. ZASADY OGÓLNE ZAWIERANIA I WYKONYWANIA UMÓW SPRZEDAŻY, REALIZACJI ZAMÓWIEŃ ORAZ PODSTAWOWE ZASADY ODPOWIEDZIALNOŚCI STRON

OWS stanowią ogólne warunki umowy w rozumieniu art. 384 kodeksu cywilnego i stanowią one integralną część umów zawieranych przez Sprzedającego oraz wiążą Strony, o ile nie postanowią one inaczej.

W umowach z udziałem konsumentów stosuje się postanowienia OWS, jak również przepisy regulacji konsumenckich, z zastrzeżeniem, że jeżeli bezwzględnie obowiązujące przepisy regulacji konsumenckich, zawierają bardziej korzystne rozwiązania dla konsumenta – stosuje się te przepisy.

1. OWS są podane do publicznej wiadomości poprzez zamieszczenie na stronie internetowej oraz w biurze sprzedaży Sprzedającego.
2. Zawarcie umowy sprzedaży następuje poprzez złożenie zamówienia przez Kupującego w formie pisemnej oraz elektronicznej i przyjęcie oraz potwierdzenie zamówienia przez Sprzedającego. Terminy realizacji zamówień są zależne od harmonogramu produkcji Producenta i dostępności Produktów na stanach magazynowych.
3. Zmiany umów dokonywane przez Strony, w związku z realizacją umowy powinny być, pod rygorem nieważności sporządzone w formie pisemnej.
4. Cena Produktów ustalana jest na podstawie cennika Sprzedającego z dnia sprzedaży. Sprzedający zastrzega sobie prawo dowolnego udzielania upustów, rabatów jak również organizowania promocji.
5. Cena Produktów obejmuje ich załadunek wózkami widłowymi przez Sprzedającego, na środki transportu przystosowane do załadunku i przewożenia Produktów.
6. Dokument sprzedaży (faktura lub rachunek) zostaje wystawiony przez Sprzedającego Kupującemu z określeniem terminu i sposobu płatności należności za Produkty. Za dzień zapłaty Strony przyjmują datę wpływu środków pieniężnych na rachunek bankowy, lub do kasy Sprzedającego.
7. W przypadku opóźnienia płatności, Sprzedającemu przysługuje prawo naliczania odsetek ustawowych za opóźnienie, a w razie, gdy podmiotem pozostającym w opóźnieniu w płatności jest przedsiębiorca, Sprzedającemu służy prawo naliczenia odsetek ustawowych za opóźnienie w transakcjach handlowych.
8. Po upływie terminu płatności Sprzedający ma prawo wstrzymać wydawanie Produktów Kupującemu objętych umową sprzedaży, a wszelkie niezrealizowane płatności na rzecz Sprzedającego stają się natychmiast wymagalne. Sprzedający nie ponosi odpowiedzialności za ewentualne szkody, jakie mogą powstać w majątku Kupującego, jego kontrahentów lub osób trzecich w razie wstrzymania wydawania Produktów, realizacji dalszych dostaw, postawienia w stan wymagalności wiarytelności lub skorzystania przez Sprzedającego z innych uprawnień przewidzianych w OWS lub przysługujących na mocy obowiązującego prawa.
9. Własność Produktu przechodzi na rzecz Kupującego z chwilą zapłaty całkowitej ceny. Jeżeli Kupujący nie dokona zapłaty ceny w określonym terminie, wówczas Sprzedający ma prawo żądać zwrotu Produktu od Kupującego, za który nie została jeszcze uiszczona całkowita cena. Sprzedający może również żądać odszkodowania, jeżeli Produkty zostały, zamontowane, zużyte lub uszkodzone.
10. Sprzedający może powstrzymać się ze spełnieniem świadczenia, jeżeli po zawarciu umowy sprzedaży dowiedział się o złej sytuacji finansowej Kupującego, która może uzasadniać ocenę, iż nie dokona on zapłaty za dostarczone Produkty lub zapłata będzie dokonana z opóźnieniem. Sprzedający może także żądać dokonania przedpłaty za zamówione Produkty w wysokości 100% ceny towaru, lub odstąpić od umowy, jak też odmówić zawarcia umowy jeżeli Kupujący nie wywiązał się z zobowiązań wynikających z poprzednich umów, w szczególności gdy:
 - a) Kupujący wcześniej nie dotrzymał terminów płatności,
 - b) Istnieją podstawy do wytoczenia przez Sprzedającego powództwa o zapłatę przeciwko Kupującemu albo Sprzedający wszczął przeciwko Kupującemu postępowanie o zapłatę na drodze sądowej w związku z niewywiązaniem się przez Kupującego z obowiązków umownych wobec Sprzedającego,
 - c) Kupujący złożył wniosek do sądu powszechnego o ogłoszenie upadłości, bądź jest wobec niego prowadzone postępowanie naprawcze,
 - d) Majątek kupującego został postawiony w stan likwidacji.
11. W chwili odbioru Produktów przez Kupującego, Produkty winny być sprawdzone przez Kupującego pod względem ilościowym oraz jakościowym a Kupujący ma obowiązek niezwłocznie zgłoszenia wszelkich widocznych braków lub wad Produktów albo ich opakowania pod rygorem utraty uprawnień gwarancyjnych, o jakich mowa w rozdz. III.

12. W sytuacji, gdy Produkty są dostarczane przez Sprzedającego do miejsca wskazanego przez Kupującego, a miejsce wydania Produktów jest inne niż siedziba Sprzedającego, Kupujący zobowiązany jest do odbioru jakościowego i ilościowego Produktów po zakończonym transporcie i ewentualnym rozładunku realizowanym przez Sprzedającego.
13. Kupujący, który dokonuje odbioru Produktów własnym transportem lub za pośrednictwem zewnętrznego przewoźnika odpowiada za przypadkowe uszkodzenie lub utratę Produktu z chwilą wydania rzeczy Kupującemu realizującemu transport własnym staraniem lub takim przewoźnikowi. Kupujący będący konsumentem, odpowiada za przypadkowe uszkodzenie lub utratę Produktu z chwilą wydania rzeczy przewoźnikowi, na wybór którego Sprzedający nie miał wpływu. Kupujący w takim przypadku odpowiada między innymi za właściwe zabezpieczenie ładunku poprzez stosowanie ograniczników przesuwu palet oraz pasów zaciskowych. Ewentualne szkody powstałe w wyniku niewłaściwego transportu, rozładunku oraz magazynowania nie obciążają Sprzedającego.
14. Kupujący, który nie dokonuje odbioru Produktów osobiście własnym transportem a czyni to za pośrednictwem wybranego przez siebie przewoźnika, zobowiązany jest przekazać Sprzedającemu przed odbiorem podpisane upoważnienie do odbioru zawierające następujące dane: imię i nazwisko kierowcy, serię i numer dokumentu tożsamości, numer rejestracyjny pojazdu, numer i datę zamówienia. Kierowca powinien być uprzedzony o obowiązku wylegitymowania się dowodem tożsamości na żądanie Sprzedającego względnie także okazania upoważnienia. Upoważnienie powinno być podpisane przez Kupującego lub osobę uprawnioną do składania oświadczeń woli w imieniu Kupującego. Sprzedający ma prawo odmówić wydania Produktów osobie nieposiadającej wymaganego upoważnienia, co zwalnia go z jakiegokolwiek odpowiedzialności za szkody poniesione przez Kupującego lub osoby trzecie z tego tytułu.
15. W przypadku, gdy Producent lub Sprzedający przyjmuje na siebie obowiązek dostarczenia Produktów do miejsca wskazanego przez Kupującego, Kupujący winien zapewnić, aby we wskazanym przez niego miejscu znajdowała się osoba posiadająca upoważnienie do ich odbioru, a w przypadku braku takiej osoby Producent lub Sprzedający ma prawo wydać Produkty osobie, która zobowiąże się do ich przyjęcia w imieniu Kupującego na jego koszt i niebezpieczeństwo. Ryzyko związane z wydaniem Produktów obciąża w tej sytuacji Kupującego.
16. W chwili odbioru Produktów przez Kupującego wszelkie ryzyko oraz niebezpieczeństwo przypadkowej utraty lub uszkodzenia Produktów przechodzi na Kupującego. Sprzedający nie ponosi odpowiedzialności za niewłaściwe składowanie Produktów.
17. Zamówiony i dostarczony Produkt wolny od wad nie podlega zwrotowi.
18. W przypadku sprzedaży z udziałem konsumenta dokonanej poza lokalem przedsiębiorstwa Sprzedającego lub w ramach sprzedaży na odległość Kupujący ma prawo odstąpić od umowy bez podania przyczyn swej decyzji w terminie 14 dni od dnia wydania Produktu, a gdy umowa dotyczy wykonania usługi – w terminie 14 dni od dnia zawarcia umowy. Jeżeli przedmiot umowy jest wydawany osobno, partiami, lub w częściach konsument swoje prawo wykonuje od dnia dostarczenia ostatniej z partii Produktu. Dla zachowania powyższego terminu wystarczającym jest wysłanie oświadczenia o odstąpieniu przed jego upływem. Zwrot należności za Produkt uiszczony przez konsumenta następuje w terminie 14 dni od doręczenia zawiadomienia o odstąpieniu. Konsument ponosi bezpośrednie koszty zwrotu rzeczy.
19. W przypadku sprzedaży z udziałem konsumenta dokonanej poza lokalem przedsiębiorstwa Sprzedającego lub w ramach sprzedaży na odległość Kupujący traci prawo odstąpienia od umowy jeżeli Sprzedający w pełni wykonał swoją usługę za wyraźną zgodą konsumenta, który został poinformowany przed rozpoczęciem realizacji świadczenia, że po jego spełnieniu konsument utraci prawo do odstąpienia od umowy.
20. Strony niniejszym wyłączają rękojmię w rozumieniu art.556 i nast. kodeksu cywilnego. Nie dotyczy to sprzedaży dokonanej z udziałem konsumenta. W przypadku zawarcia umowy z Kupującym będącym konsumentem, jeżeli Produkt jest niezgodny z umową lub wadliwy, w szczególności jeżeli:
 - a) nie ma właściwości, które Produkt tego rodzaju winien mieć ze względu na cel oznaczony w umowie albo wynikający z okoliczności lub przeznaczenia,
 - b) nie ma właściwości, o których istnieniu Sprzedający zapewnił Kupującego (np. przedstawiając próbkę lub wzór),
 - c) nie nadaje się do celu, o którym Kupujący poinformował Sprzedającego przy zawarciu umowy, pod warunkiem, że Sprzedający nie zgłosił zastrzeżenia co do takiego jej przeznaczenia,
 - d) został Kupującemu wydany w stanie nieupełnym,Kupujący może złożyć oświadczenie o obniżeniu ceny albo odstąpieniu od umowy, chyba że wada jest nieistotna lub Sprzedający niezwłocznie i bez nadmiernych niedogodności dla Kupującego wymieni wadliwy Produkt na wolny od wad albo wadę usunie, o ile Produkt ten nie był już uprzednio wymieniony lub naprawiony przez Sprzedającego albo Sprzedający nie uczynił zadość obowiązkowi wymiany Produktu na wolny od wad lub usunięcia wady. Kupujący może także zamiast zaproponowanego przez Sprzedającego usunięcia wady żądać wymiany Produktu na wolny od wad albo zamiast wymiany Produktu żądać usunięcia wady, chyba że doprowadzenie Produktu do zgodności z umową w sposób wybrany przez Kupującego jest niemożliwe albo wymagałoby nadmiernych kosztów w porównaniu ze sposobem proponowanym przez Sprzedającego. Sprzedający odpowiada za niezgodność Produktu z umową zawartą z udziałem konsumenta lub za wady Produktu sprzedanego i wydanego kupującemu, który jest konsumentem, jeżeli niezgodność lub wadliwość została stwierdzona przed upływem 2 lat od wydania Produktu Kupującemu, z zastrzeżeniem iż Kupujący może zgłosić roszczenie o usunięcie wady lub wymianę Produktu na wolny od wad albo złożyć oświadczenie o odstąpieniu od umowy nie później niż z upływem 1 roku od dnia stwierdzenia wady. Termin 1 roku nie może zakończyć się przed upływem 2 lat od dnia wydania Produktu. Dla zachowania terminu wystarczającym jest dokonanie zawiadomienia przed jego upływem w dowolnej formie. Brak odpowiedzi Sprzedającego w terminie 14 dni od dnia otrzymania zawiadomienia wraz z konkretnym żądaniem konsumenta dotyczącym wymiany rzeczy lub usunięcia wady, obniżenia ceny z określeniem kwoty, o którą cena ma być obniżona poczytuje się za uznanie żądania. Jeżeli umowa została zawarta z konsumentem poza lokalem przedsiębiorstwa Sprzedającego lub na odległość termin udzielenia odpowiedzi na reklamację wynosi 14 dni. Termin ten biegnie na nowo od dnia wymiany Produktu. Upływ tego terminu nie wyłącza wykonania uprawnień, jeżeli Sprzedający o wadzie wiedział lecz nie powiadomił Kupującego lub wadę podstępnie zataił. Zarzut z tytułu rękojmi może zostać podniesiony także po upływie powyższego terminu, jeżeli przed jego upływem Kupujący zawiadomił Sprzedającego o wadzie.
21. Kupujący będący konsumentem przed zawarciem umowy otrzymuje niezbędne wyjaśnienia związane z Produktem w zakresie jego stosunków faktycznych i prawnych oraz jest informowany o warunkach realizacji umowy, całkowitym koszcie zamówienia, o warunkach prawidłowego i pełnego korzystania z Produktu, oraz zostaje pouczony o przysługujących mu prawach i obowiązkach wynikających z regulacji konsumenckich.
22. Zawarta przez Kupującego umowa jest jednocześnie akceptacją Ogólnych Warunków Sprzedaży. Wszelkie informacje na temat produktów i Warunków Sprzedaży dostępne są u Sprzedającego oraz na stronie internetowej Producenta. W razie wątpliwości, konsument może zwrócić się do Producenta o wyjaśnienia w zakresie postanowień OWS oraz konsekwencji prawnych i faktycznych wykonywania warunków umowy, a Producent obowiązany jest do ich udzielenia bez zbędnej zwłoki.
23. Do odpowiedzialności Sprzedającego z tytułu rękojmi oraz jego odpowiedzialności z tytułu reklamacji zgłoszonej przez Kupującego będącego konsumentem stosuje się odpowiednio postanowienia rozdz. III pkt. 11 – 17.

III. GWARANCJA I REKLAMACJE GWARANCYJNE

- Okres gwarancji na Produkty Sprzedającego wynosi 5 lat od daty ich zakupu przez Kupującego. Po upływie tego okresu gwarancja wygasa.
- Kupujący nabywa uprawnienia z tytułu gwarancji pod warunkiem pełnej i terminowej zapłaty za Produkty, z zastrzeżeniem postanowień rozdz. II pkt. 11.
- Kupujący powinien nie później niż w terminie 7 dni od daty stwierdzenia wady, złożyć reklamację na piśmie w miejscu dokonania zakupu. Zgłoszenie reklamacji następuje poprzez wysłanie drogą elektroniczną na adres reklamacje@joniec.pl lub drogą pocztową z dopiskiem REKLAMACJA na adres Producenta karty gwarancyjnej oraz protokołu reklamacyjnego wraz z odpowiednimi załącznikami. Protokół reklamacyjny można pobrać ze strony www.joniec.pl
- W przypadku reklamacji, jej zgłoszenie może nastąpić:
 - dla reklamacji ilościowych wynikających z błędnego załadunku Produktu – najpóźniej w dniu następnym po rozładunku Produktu,
 - dla reklamacji jakościowych wynikających ze szkód powstałych w czasie transportu – najpóźniej w dniu rozładunku Produktu.
- Sprawdzenia towaru należy dokonać w obecności kuriera bądź dostawcy. W przypadku stwierdzenia uszkodzeń należy wykonać zdjęcie w celu ich udokumentowania.
- Z zastrzeżeniem postanowienia pkt. 3 niniejszego rozdziału, w przypadku stwierdzenia wad lub braków podczas rozładunku – konieczne jest umieszczenie przez Kupującego adnotacji na liście przewozowym, w której należy opisać rodzaj oraz ilość wad lub brakujących Produktów, ich elementów lub ubytków w zakupionym Produkcie w stosunku do treści zamówienia (stwierdzenie braku lub uszkodzenia). Adnotacja na liście przewozowym musi zostać potwierdzona przez kierowcę, który dostawę zrealizował.
- W przypadku, gdy Kupujący przyjął towar, nie sprawdziwszy w obecności przewoźnika jego stanu, oraz ilości, albo nie zgłosiwszy przewoźnikowi zastrzeżeń wskazujących rodzaj braku lub uszkodzenia – domniemywa się, że otrzymał on towar w stanie opisanym w dokumencie WZ.
- Warunkiem rozpatrzenia reklamacji jest przedstawienie przez Kupującego:
 - reklamacji na piśmie, za pośrednictwem poczty elektronicznej lub formularza on-line znajdującego się na stronie www.joniec.pl,
 - Karty gwarancyjnej Produktów,
 - zdjęć przedstawiających wadu lub uszkodzenia Produktów,
 - dokumentu zakupu Produktów,
 - etykiet lub instrukcji dołączonych do Produktów zawierających datę produkcji i pakowania, dokumentów zakupu materiałów użytych do zabudowy i montażu Produktów Producenta (dotyczy zabudowanych Produktów).
- W ciągu 14 dni od daty otrzymania przez Sprzedającego protokołu reklamacyjnego, zostanie rozpoczęta procedura reklamacyjna reklamowanych Produktów. W przypadku uznania reklamacji warunki jej usunięcia będą określone za obustronnym porozumieniem na piśmie.
- Jeżeli Sprzedający uzna reklamację, dokona naprawy Produktów, a jeżeli jest to niemożliwe – dokona wymiany Produktów. W razie wymiany, Produkty wymienione stają się jego własnością. W przypadku, gdy wymiana lub naprawa Produktów jest niemożliwa albo wiąże się ze znacznymi kosztami, a wada Produktów jest nieistotna, Sprzedający może obniżyć cenę wadliwych Produktów - w takim przypadku Kupujący może żądać zwrotu kwoty stanowiącej różnicę pomiędzy wartością Produktów wolnych od wad a Produktów wadliwych.
- Sprzedający nie ponosi odpowiedzialności za wady i uszkodzenia Produktów, powstałe w wyniku:
 - niewłaściwego i niezgodnego z zasadami sztuki budowlanej montażu zakupionych Produktów,
 - niewłaściwego zaprojektowania ogrodzenia lub montażu Produktów niezgodnego z przygotowanymi przez Producenta instrukcjami,
 - zastosowania niewłaściwych materiałów oraz technologii do montażu Produktów,
 - niezastosowania się do przygotowanej przez Producenta Instrukcji Budowy Ogrodzenia, zaleceń Sprzedającego co do sposobu montażu, izolacji, impregnacji, pielęgnacji i zabezpieczeń Produktów,
 - stosowania bezpośrednio na Produkt środków odladzających,
 - zastosowania nieodpowiedniej klasy ekspozycji betonu użytego do montażu Produktów;Przez **KLASĘ EKSPOZYCJI BETONU** strony rozumieją klasę betonu minimum XF1. Oddziaływania środowiska są sklasyfikowane jako klasy ekspozycji. Wybór klas ekspozycji zależy od warunków występujących w miejscu użycia betonu. Zgodnie z polską normą PN-EN 206-1:2003 beton używany do zabudowy Produktów firmy JONIEC powinien odpowiadać minimum klasie betonu XF1;
 - pęknięcia Produktów w rezultacie zastosowania nieodpowiedniej klasy ekspozycji betonu, o której mowa powyżej,
 - niewłaściwego użytkowania, niezgodnego z przeznaczeniem i właściwościami zakupionych Produktów,
 - niewłaściwego składowania lub transportu zakupionych Produktów,
 - siły wyższej tj. w szczególności klęsk żywiołowych i innych nieprzewidywalnych wypadków losowych,
 - niewłaściwego doboru Produktów do rodzaju terenu i wielkości obciążeń.
- Sprzedający nie ponosi odpowiedzialności za pęknięcia Produktów powstałe po ich zabudowie, pozostające w związku z:
 - wykonaniem prac budowlano-montażowych w sposób niezgodny z zasadami sztuki budowlanej,
 - niezastosowaniem się do przygotowanej przez Producenta Instrukcji Budowy Ogrodzenia lub jakimkolwiek odstępstwem od postanowień tej instrukcji,
 - niezastosowaniem się do zaleceń Sprzedającego co do jakości i sposobu transportu betonu lub odstępstwem od tych zaleceń, jeżeli beton jest dostarczany z wytwórni,
 - wykonaniem betonu w wytwórni lub na miejscu budowy niezgodnie z normą PN-EN 206:2014-04 Beton -- Wymagania, właściwości, produkcja i zgodność,
 - niezastosowaniem się do zaleceń co do czasu wykorzystania betonu dostarczonego z wytwórni lub przygotowanego na miejscu budowy,
 - niezastosowaniem się do zaleceń co do sposobu zalewania betonem Produktów wykorzystywanych do budowy ogrodzenia,
 - niewykonaniem lub nienależytym wykonaniem procesu pielęgnacji betonu wykorzystanego do zalewania Produktów, w szczególności w początkowej fazie jego dojrzewania.
- W przypadku stwierdzenia wad w Produktach przed montażem, Kupujący nie powinien rozpoczynać prac montażowych, ale winien o tym fakcie niezwłocznie powiadomić Sprzedającego. W przypadku stwierdzenia wad Produktów w czasie montażu, Kupujący jest zobowiązany do wstrzymania się z dalszą zabudową, jak również do zabezpieczenia Produktów przed zniszczeniem oraz niezwłocznego poinformowania Sprzedającego.
- W przypadku ujawnienia po rozładunku widocznych wad Produktów i zabudowaniu ich przez Kupującego, Sprzedający nie ponosi kosztów związanych z demontażem i ponownym zabudowaniem Produktów.

- Sprzedający zwolniony jest z odpowiedzialności za wady Produktów, jeśli Kupujący w chwili ich zakupu lub wydania wiedział o wadach.
- Gwarancją nie są objęte Produkty sprzedawane jako pozagatunkowe.
- Nie są traktowane jako wady, dopuszczone przez właściwe normy i dokumenty, odniesienia:
 - odchyłki w wymiarach i wygładzie Produktów zgodnie z obowiązującymi w dacie sprzedaży normami,
 - wykwity wapniowe w postaci nalotów na powierzchniach Produktów;
NALOTY – wykwity wapniowe są w betonie zjawiskiem naturalnym i przejściowym, które powinny zanikać z czasem. Bardzo duże znaczenie ma sposób montażu Produktów. Zastosowanie odpowiedniej klasy ekspozycji betonu, jak również odpowiedniego składu betonu (materiałów użytych do jego produkcji), którym zalewane będą Produkty oraz zabezpieczenie ich przed wilgocią (izolacja pozioma, zabezpieczenie daszków, impregnacja) wpływa na zmniejszenie możliwości wystąpienia wykwitów, które nie są podstawą reklamacji.
 - naturalne zmiany w kolorystyce Produktów pod wpływem ich użytkowania;
Nieznaczące różnice kolorystyczne spowodowane warunkami dojrzewania Produktów, zmiennością składników tj. cementu, kruszyw, ich koloru, zmiennym wskaźnikiem wodno-cementowym nie stanowią podstaw do reklamacji;
 - ewentualne włoskowate mikropełknięcia powierzchniowe, powstałe w wyniku skurczów związanych z dojrzewaniem Produktów,
 - straty powstałe na skutek zabudowy niedojrzałych Produktów,
 - odchyłki w strukturze i kolorach uwarunkowane procesem produkcyjnym Produktów oraz naturalną zmiennością uziarnienia i kolorystyki kruszyw i innych surowców, stosowanych do wytwarzania produktów w różnym okresie czasu;
Elementy łupane są poddane procesowi łamania betonu. Każdy element jest niepowtarzalny, a jego różne powierzchnie są naturalnym elementem tego procesu i nie stanowią podstaw do reklamacji;
 - różnice w kolorystyce w pojedynczych elementach „MULTI-KOLOR”® wynikające z zamierzonego celu produkcyjnego uzyskania efektu przebarwienia; nie stanowią podstaw do reklamacji (zaleca się budowę zgodnie z instrukcją),
 - różnice w kolorze oraz fakturze spowodowane zastosowaniem różnych technologii produkcji poszczególnych grup Produktów.
- W razie uznania reklamacji przez Sprzedającego, Strony ponoszą w równych częściach koszty zwrotu Produktu do siedziby Producenta lub innego miejsca zakupu, jak też koszty wymiany Produktu na wolny od wad.
- Postanowienia w zakresie gwarancji nie uchybiają uprawnieniom Kupującego będącego konsumentem wynikającym z rękopisem w rozumieniu art. 556 kodeksu cywilnego, a także innych powiązanych regulacji prawnych, w tym regulacji konsumenckich.

IV. OPAKOWANIA

- Produkty są pakowane na paletach transportowych stanowiących opakowanie wielorazowe lub jednorazowe.
- Koszt palet jednorazowych jest wliczony w cenę Produktu. Kupujący nie może ich odsprzedać Sprzedającemu.
- Koszt palet wielorazowych jest doliczany do należności wynikającej z dokumentu sprzedaży wystawianego na rzecz Kupującego.
- Sprzedający ma prawo do odwołania od Kupującego nieuszkodzonych palet, o jakich mowa w pkt. 3 w terminie do 150 dni od daty ich wydania. Palety muszą być w takim przypadku zwrócone do magazynu Sprzedającego. W przypadku przekroczenia terminu zwrotu Sprzedający ma prawo odmówić przyjęcia palet.

V. ROZWIĄZANIE UMOWY

- Z zastrzeżeniem przypadków określonych w rozdz. II pkt. 18 i 20 OWS, jak i wynikających z przepisów kodeksu cywilnego oraz innych powiązanych regulacji prawnych, w tym regulacji konsumenckich, Kupujący może odstąpić od umowy w przypadku zwłoki w realizacji zamówienia przekraczającej 30 dni i wynikłej z przyczyn leżących po stronie Sprzedającego, jeżeli Kupujący co najmniej raz wezwał na piśmie Sprzedającego do realizacji zamówienia w dodatkowo wyznaczonym terminie nie krótszym niż 14 dni.
- Sprzedający ma prawo odstąpić od umowy w przypadku opóźnienia Kupującego w zapłacie lub zwłoki w odbiorze Produktów przekraczającej 14 dni.
- Strony mogą odstąpić od umowy bez wyznaczenia dodatkowego terminu do spełnienia świadczenia, jeżeli jedna z nich oświadczy, że świadczenia swego nie spełni.

VI. POSTANOWIENIA KOŃCOWE

- W spornych kwestiach, prawem właściwym jest prawo polskie.
- W sprawach nieuregulowanych postanowieniami OWS, mają zastosowanie przepisy Kodeksu cywilnego, oraz innych powiązanych regulacji prawnych, a w przypadku umów zawieranych z udziałem konsumentów stosuje się przepisy regulacji konsumenckich.
- Wszelkie zmiany OWS wymagają dla swej ważności formy pisemnej.
- Sprzedający nie ponosi odpowiedzialności, za skutki wynikające z podania przez Kupującego niewłaściwych danych w zamówieniu, danych uniemożliwiających lub utrudniających poprawną realizację zamówienia.
- Ewentualne spory wynikłe na tle realizacji postanowień umowy, Strony będą starać się rozwiązywać polubownie drogą wzajemnych nieformalnych negocjacji. W braku możliwości rozwiązania sporów w powyższy sposób, Strony poddadzą spór rozstrzygnięciu sądu powszechnego właściwego dla siedziby Producenta lub Sprzedającego. Nie dotyczy to sporów powstałych w zakresie realizacji umowy zawartej z udziałem konsumenta. W takim przypadku w braku rozwiązania sporu na drodze polubownej w powyższy sposób, konsument jest uprawniony do poddania sporu rozstrzygnięciu przez sąd powszechny właściwy wg swego wyboru na zasadach określonych przepisami kodeksu postępowania cywilnego.



F.P.U.H. JONIEC®
Mieczysław Joniec
Tymbark 109
34-650 Tymbark

t: +48 18 332 53 90
m: +48 602 539 182
e: joniec@joniec.pl

www.joniec.pl