

Ogrodzenia POSESYJNE



WIŚNIOWSKI

Witamy w świecie ogrodzeń WIŚNIEWSKI



Produkujemy z pasją od ponad 25 lat. Marka WIŚNIEWSKI pochodzi od nazwiska jej Założyciela i Właściciela – Andrzeja Wiśniowskiego. Jego marzenie o funkcjonalnych, zdalnie sterowanych bramach dało początek tej historii. Dziś na ponad 80 000 m² wytwarzamy setki tysięcy produktów rocznie. Dzięki zaawansowanym technologiom, sprawdzonym materiałom i własnej, innowacyjnej myśli technicznej dajemy naszym Klientom **pewność dobrego wyboru**. Posiadamy Certyfikowany Zintegrowany System Zarządzania w oparciu o normę Jakości PN-EN ISO 9001:2008 oraz Bezpieczeństwa i Higieny Pracy OHSAS 18001:2007. To zobowiązanie do ciągłego doskonalenia procesów i produktów. Nasze doświadczenie daje gwarancję stabilności i odpowiedzialności za produkt w całym cyklu jego życia. To również promesa **najwyższej jakości i bezpieczeństwa użytkowania**.



CLASSIC AW.10.72



Ogrodzenie WIŚNIOWSKI wyznaczy Twoją przestrzeń. Zapewniając bezpieczeństwo stanie się strażnikiem domowego zacisza. W oparciu o preferencje i wymagania naszych Klientów stworzyliśmy **dziesiątki wzorów**, które łatwo dopasować do tradycyjnej i nowoczesnej zabudowy. Komfortowe rozwiązania bram wjazdowych i furtek zapewnią kontrolę dostępu do Twojej posesji. Otwórz się na **prestżowe, funkcjonalne i trwałe** systemy ogrodzeń posesyjnych WIŚNIOWSKI.

WIŚNIOWSKI Ukoronowanie Twojej Inwestycji.

PRZEMYŚLANY UKŁAD - FUNKCJONALNA **SYSTEMOWOŚĆ**

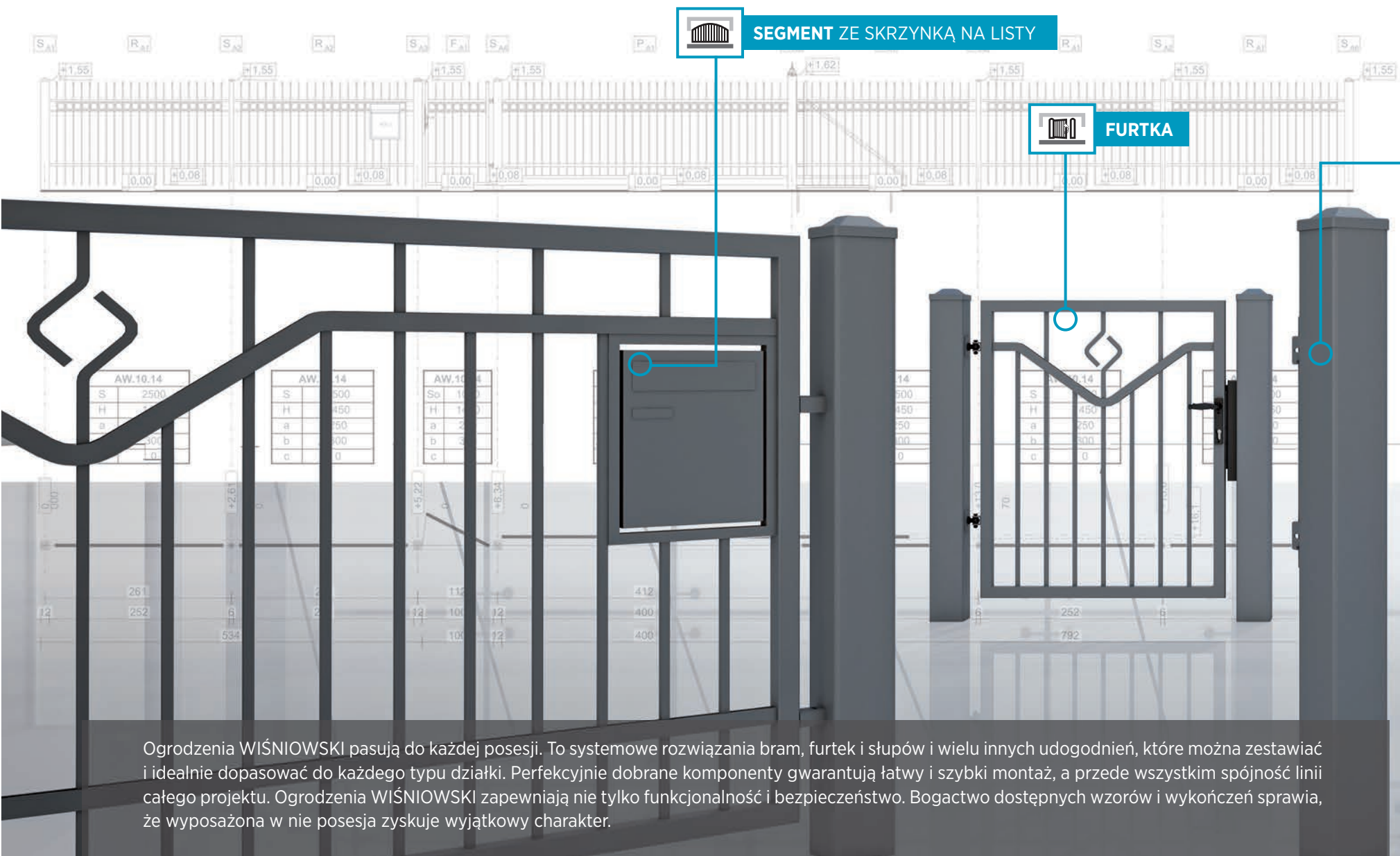

Ogrodzenia WIŚNIEWSKI pasują do każdej posesji. To systemowe rozwiązania bram, furtek i słupów i wielu innych udogodnień, które można zestawiać i idealnie dopasować do każdego typu działki. Perfekcyjnie dobrane komponenty gwarantują łatwy i szybki montaż, a przede wszystkim spójność linii całego projektu. Ogrodzenia WIŚNIEWSKI zapewniają nie tylko funkcjonalność i bezpieczeństwo. Bogactwo dostępnych wzorów i wykończeń sprawia, że wyposażona w nie posesja zyskuje wyjątkowy charakter.



SŁUP SYSTEMOWY



BRAMA PRZESUWNA



BRAMA DWUSKRZYDŁOWA



W.10.1.2
S 250
H 140
a 20
h 30
c

AW.10.1.2
S 250
H 140
a 20
h 30
c

W.10.1.2
S 250
H 140
a 20
h 30
c

AW.10.1.2
S 400
H 140
a 20
h 30
c

A 10.1.2
S 250
H 140
a 20
h 30
c



SYSTEMOWOŚĆ

KOLORY I STRUKTURY

KOLORY PODSTAWOWE



KOLORY NIESTANDARDOWE

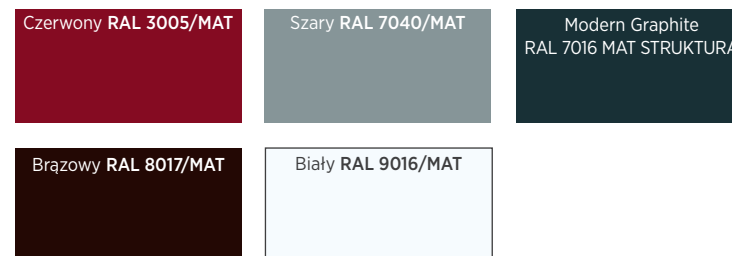

Kolory palety RAL



Szeroka gama kolorów i wzorów daje możliwość doboru ogrodzenia do elewacji, stolarki otworowej czy elementów wykończeniowych obiektu. Ponadto malowanie proszkowe gwarantuje uzyskanie wysokich walorów estetycznych: na powierzchni nie ma zacieków, możliwe jest uzyskanie różnych efektów dekoracyjnych i różnych stopni połysku.

Uwaga: Kolory oraz stopnie połysku zaprezentowane w materiale powinny być traktowane wyłącznie poglądowo.



BEZPIECZEŃSTWO I NIEZAWODNOŚĆ

Wyznacznikiem funkcjonalnego i niezawodnego dostępu do posesji jest odpowiednio dobrana brama wjazdowa.

W zależności od uwarunkowań posesji można wybrać tradycyjną **bramę dwuskrzydłową** lub bardziej komfortową - **bramę przesuwną**. Jej samonośna konstrukcja zapewnia płynną pracę w każdych warunkach. To synonim niezawodności. Dla bezpieczeństwa i wygody użytkowników napęd tej bramy schowany jest w słupku zintegrowanym z konstrukcją. To unikalne rozwiązanie daje możliwość dostępu do urządzenia sterującego tylko posiadającym klucz użytkownikom, słupek chroni również mechanizm przed czynnikami atmosferycznymi.

NAPĘD W SŁUPIE





LUX AW.10.53

Brama automatyczna posiada lampę sygnalizacyjną i wyłącznik przeciążeniowy, może być dodatkowo wyposażona w fotokomórki oraz listwy bezpieczeństwa. Bramy automatyczne to urządzenia, dlatego bramy WIŚNIEWSKI spełniają rygorystyczne wymagania norm w zakresie bezpieczeństwa, co potwierdza umieszczony na nich znak CE.



Nadajniki współpracujące z odbiornikiem radiowym umożliwiają otwarcie nawet czterech urządzeń.



Lampka ostrzegawcza informuje o zamykaniu i otwieraniu bramy.



Fotokomórki zapewniają zatrzymanie się bramy i jej powrót do pozycji otwartej, jeżeli w świetle przejazdu pojawi się przeszkoda.

TRWAŁOŚĆ I TECHNOLOGIA

Stal jako surowiec w budownictwie stanowi jeden z podstawowych materiałów konstrukcyjnych. My wykorzystujemy właściwości fizyczne, mechaniczne i technologiczne wysokiej jakości stali do uzyskania komponentów ogrodzeń o dużej stabilności i wytrzymałości.

SUROWCE



TRWAŁOŚĆ

Tylko dobrze zabezpieczone ogrodzenie daje spokój na lata. To rozsądny wybór bez konieczności cyklicznego odnawiania powierzchni. Ogrodzenia WIŚNIEWSKI wykonujemy z najtrwalszego materiału - stali i zabezpieczamy przed korozją metodą cynkowania ogniowego i malowania proszkowego w systemie DUPLEX. Proces kontrolujemy na każdym etapie i zapewniamy najwyższą dostępną jakość. Potwierdzamy to dziesięcioletnią gwarancją antykorozyjną na stalowe elementy ogrodzeń.

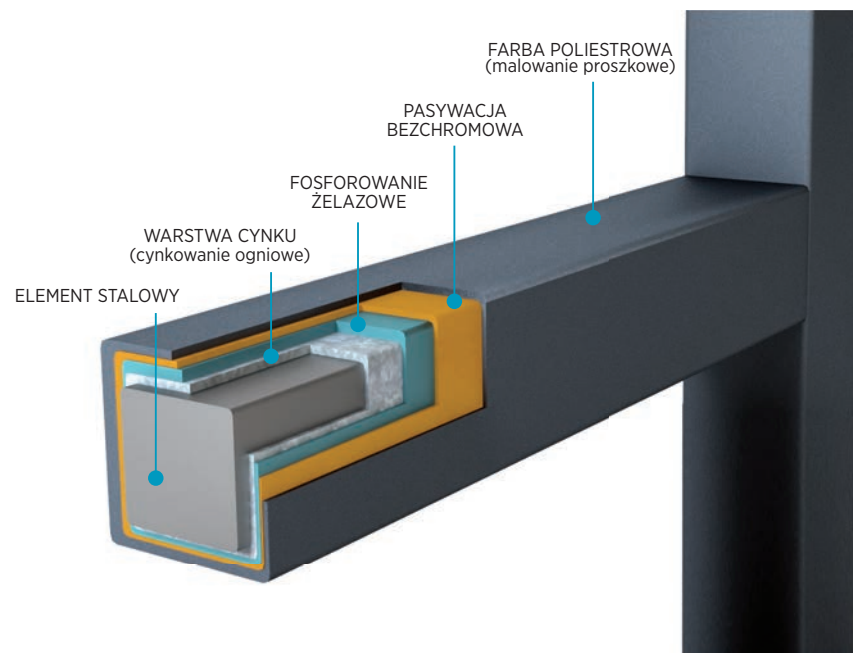

Przekrój przez element zabezpieczony w systemie DUPLEX



TECHNOLOGIA

Produkcję systemów ogrodzeniowych WIŚNIEWSKI opieramy na najlepszych materiałach oraz nowoczesnych liniach technologicznych. Do projektowania wykorzystujemy metodę elementów skończonych MES, dzięki czemu możemy poznać funkcjonowanie produktu w różnych warunkach. Dbając o najwyższą jakość spoin korzystamy z najbardziej nowatorskich technik spawalniczych, dzięki czemu uzyskujemy powtarzalność wytwarzanych wyrobów.



JAKIE BĘDZIE **TWOJE OGRODZENIE?**

- PRZEŁOM W PROJEKTOWANIU OGRODZEŃ



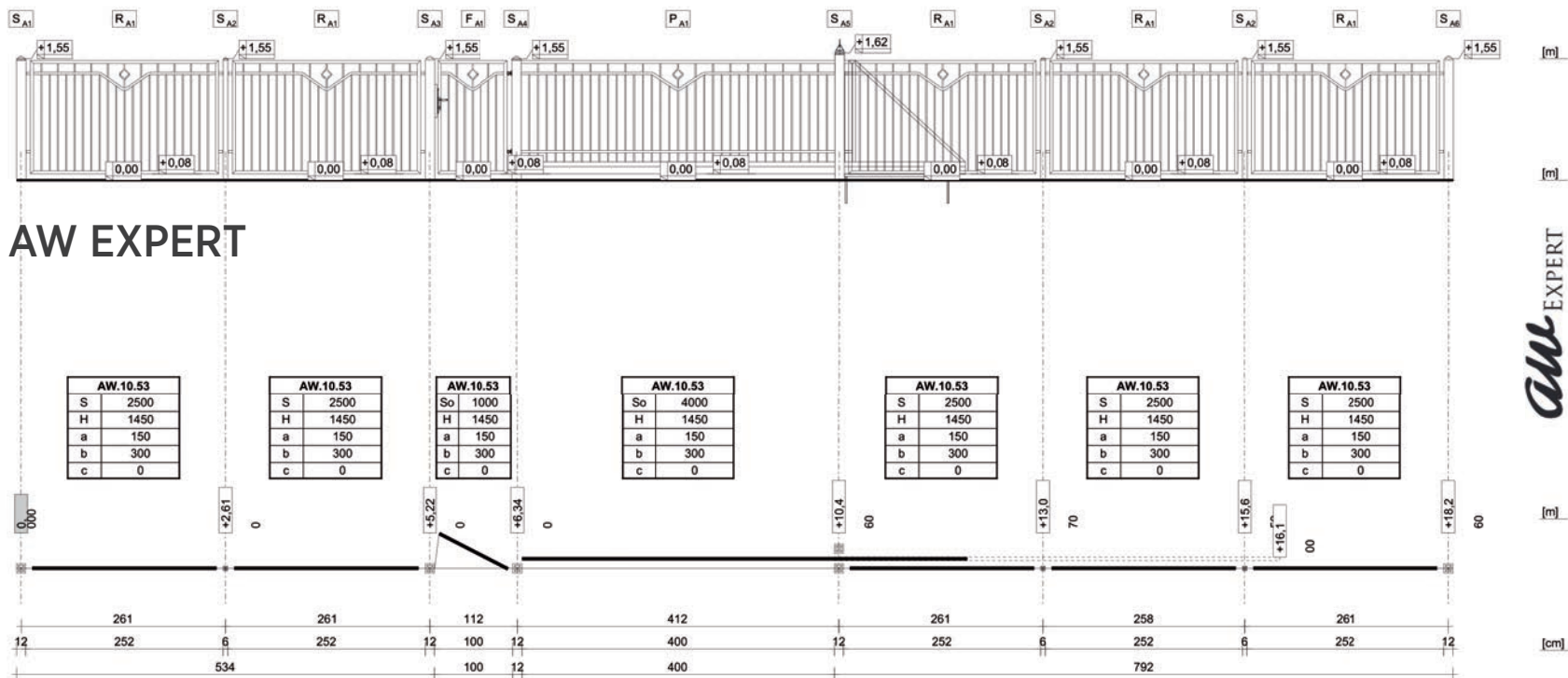

AW EXPERT



Dobrze przemyślane i profesjonalnie zaprojektowane ogrodzenie to warunek komfortu użytkownika. Dlatego ważne jest funkcjonalne zaplanowanie wszystkich elementów użytkowych: bramy wjazdowej, furki, segmentów czy chociażby skrzynki na listy.

Stworzenie optymalnego rozwiązania ułatwia nasze przełomowe oprogramowanie AW Expert - unikalna aplikacja do projektowania ogrodzeń. To narzędzie w rękach handlowca daje możliwość wygenerowania projektu wraz z kosztorysem w kilka minut. AW Expert dostosuje projekt ogrodzenia zarówno do dużych jak i małych posesji bez względu na ukształtowanie terenu. Dzięki temu projektując nowe ogrodzenie lub planując remont starego, można już na wstępnym etapie zobaczyć i zmodyfikować linie ogrodzenia, dobrać wersje posadowienia segmentów, zdecydować o umiejscowieniu bram i furki a nawet skrzynki na listy. Opracowany projekt jest także kosztorysem, może również stanowić załącznik do zgłoszenia w odpowiednim urzędzie. Możliwość wydruku projektu w postaci raportu, w znacznym stopniu ułatwia późniejsze zamówienie.

PROJEKT OGDODZENIA

MODERN
INSPIRUJĄCA NOWOCZESNOŚĆ

S16

LUX
WYTWORNA ELEGANCJA

S20

PREMIUM
DLA INDYWIDUALISTÓW

S24

STYLE
SZLACHETNOŚĆ LINII

S26

VARIO
KLASYCZNA GEOMETRIA

S30

CLASSIC
HARMONIJNY MINIMALIZM

S32

BASIC
SIŁA PROSTOTY

S36



KOLEKCJE DLA CIEBIE



LUX AW.10.53

Stworzone przez nas kolekcje wzorów to idea, w której ogrodzenia stanowią istotny element aranżacji przestrzeni. Każdą z nich wyróżnia unikalne wzornictwo przemyślane tak, by ułatwić jego dobór do otoczenia zaprojektowanego w dowolnym stylu, uzyskując jednocześnie efekt harmonii. Wśród ogromnej różnorodności znajdują się zarówno stylizowane wzory nawiązujące do metaloplastyki, klasyczne formy, jak również modernistyczne modele odzwierciedlające nowoczesne trendy w architekturze. Absolutna dowolność stylizacji pozwoli podkreślić odrębny i wyjątkowy charakter każdej posesji.



MODERN AW.10.104

KOLEKCJA **MODERN**

INSPIRUJĄCA NOWOCZESNOŚĆ





MODERN AW.10.111

MODERN WZORY

AW.10.100 (ø 5 - panel kratowy)

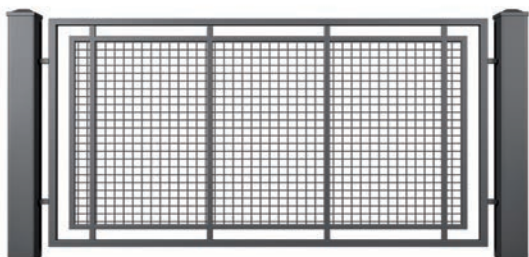

AW.10.106 (30x18, 70x20)

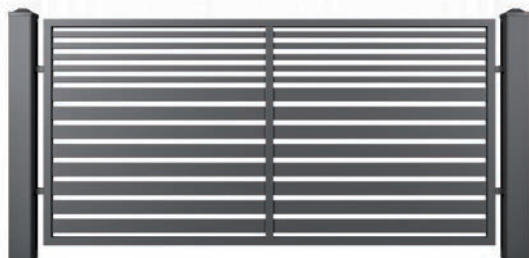

AW.10.112 (blacha pełna, blacha perforowana: Qg 5-8, Qg 10-30, Rv 5-8)



AW.10.101 (blacha pełna, blacha perforowana: Qg 5-8, Qg 10-30, Rv 5-8)

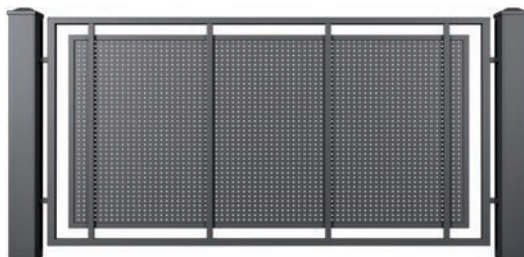

AW.10.107 (20x20, 70x20)

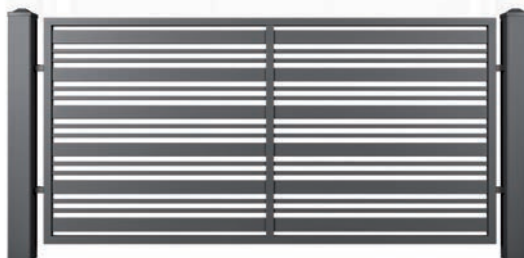

AW.10.102 (blacha pełna, blacha perforowana: Qg 5-8, Qg 10-30, Rv 5-8, Oz 10-16)

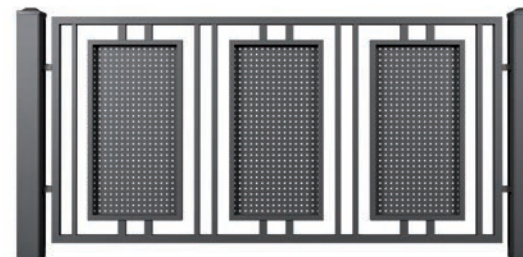

AW.10.108 (70x20) (blacha pełna, blacha perforowana: Qg 5-8, Qg 10-30, Rv 5-8, Oz 10-16)

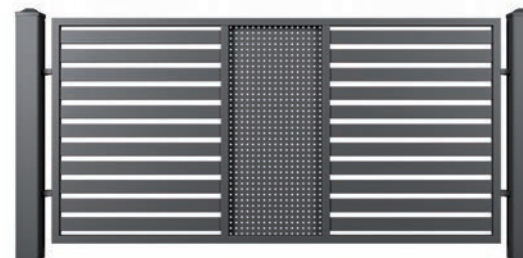

KOLEKCJA MODERN

Wypełnienia w systemie MODERN wykonane są z kształtowników zamkniętych oraz z blach perforowanych i pełnych w zależności od wzoru.

AW.10.103 (70x20, 40x40)

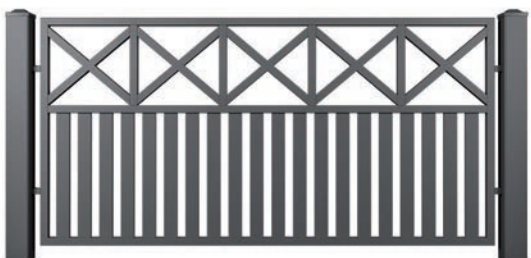

AW.10.109 (70x20) (blacha pełna, blacha perforowana: Qg 5-8, Qg 10-30, Rv 5-8, Oz 10-16)

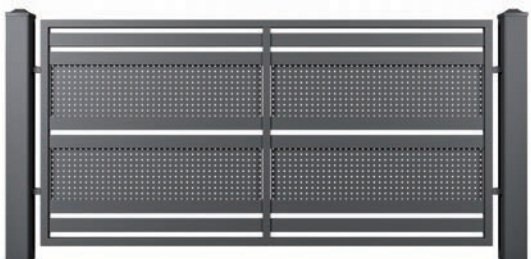

AW.10.104 (70x20)

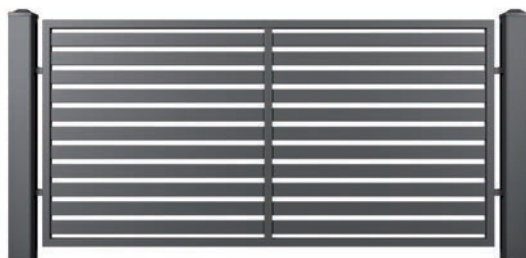

AW.10.110



AW.10.105 (40x27)

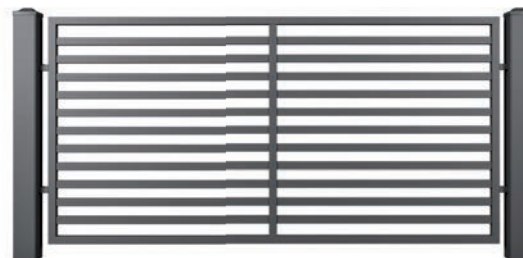

AW.10.111 (blacha pełna, blacha perforowana: Qg 5-8, Qg 10-30, v 5-8)

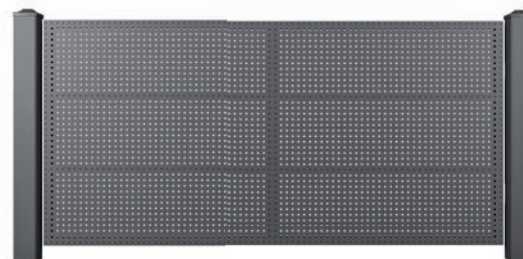

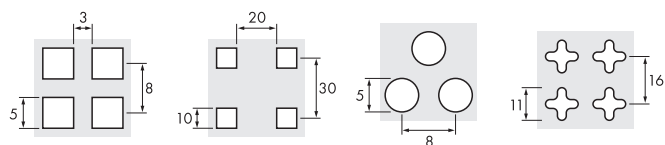

RODZAJE WYPEŁNIEŃ WE WZORACH:

AW.10.101, AW.10.102, AW.10.108, AW.10.109, AW.10.111, AW.10.112



WYKONANIE

-  dostępna balustrada
-  proste zakończenie górnej krawędzi

Blacha perforowana
Qg 5-8

Blacha perforowana
Qg 10-30

Blacha perforowana
Rv 5-8

Blacha perforowana
Oz 10-16



LUX AW.10.56

KOLEKCJA **LUX**

WYTWORNA ELEGANCJA





LUX AW.10.53

LUX WZORY

AW.10.31



AW.10.33



AW.10.34



AW.10.48

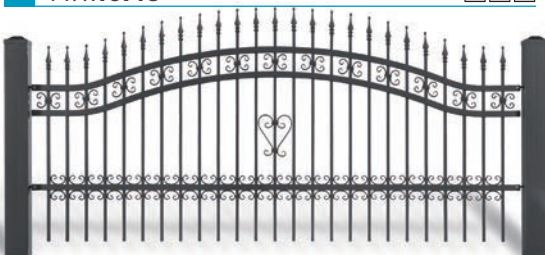

AW.10.51

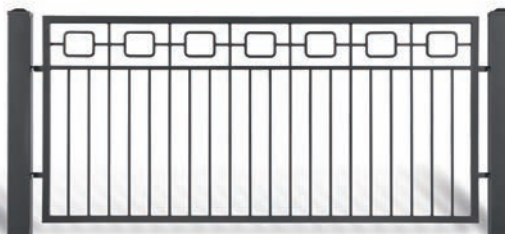

AW.10.52

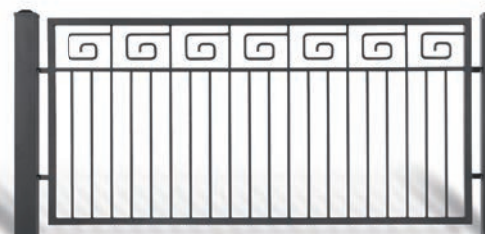

AW.10.57



AW.10.58



AW.10.59



KOLEKCJA LUX

Wypełnienia w systemie LUX wykonane ze stalowych prętów o przekroju 14x14 [mm].

AW.10.39



AW.10.45



AW.10.46

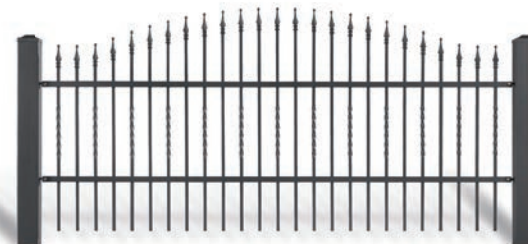

AW.10.53

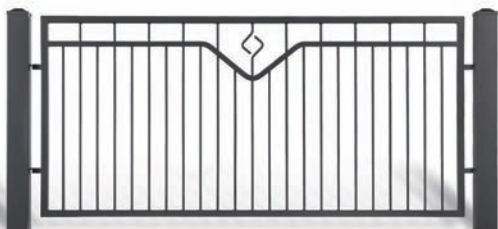

AW.10.54



AW.10.56



AW.10.60

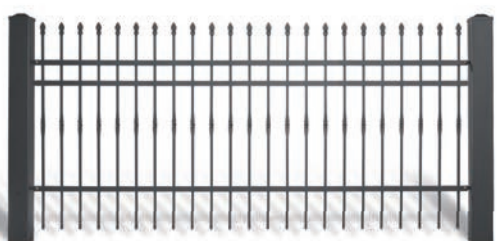



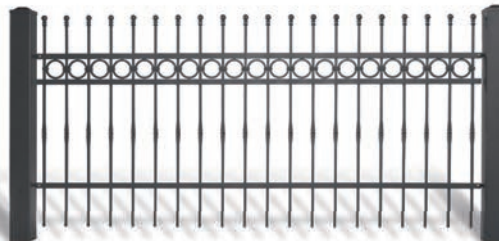

AW.10.61



AW.10.62



WYKONANIE

-  dostępna balustrada
-  proste zakończenie górnej krawędzi
-  zakończenie górnej krawędzi łukiem wklęsłym
-  zakończenie górnej krawędzi łukiem wypukłym

GROTY



Grot - A Grot - E Grot - K Grot - O Grot - W

Grot - TOP 3 Grot - TOP 4 Grot - TOP 5



PREMIUM AW.10.65

KOLEKCJA **PREMIUM**

DLA INDYWIDUALISTÓW

PREMIUM WZORY

AW.10.63 (20x20)

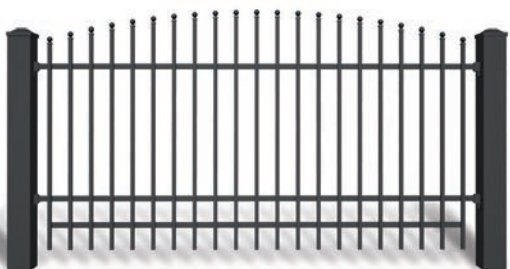

AW.10.64 (20x20)

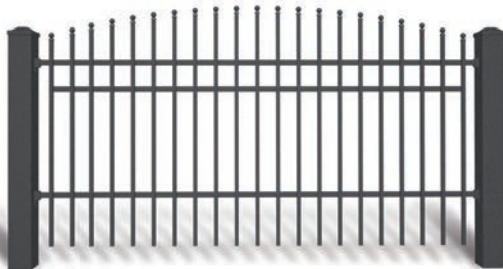

AW.10.65 (20x20)



AW.10.66 (20x20)

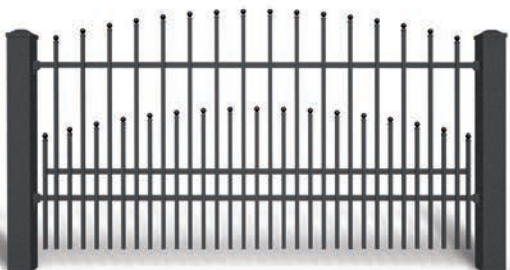

AW.10.67 (20x20)

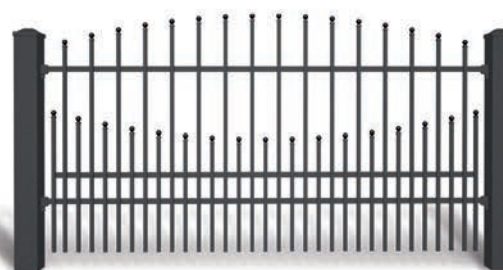

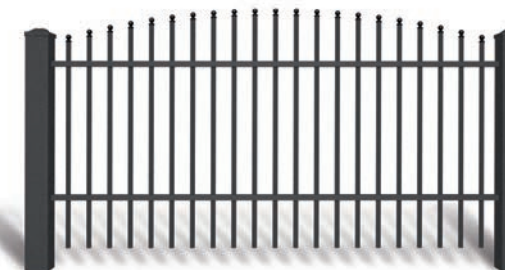

AW.10.68 (20x20)



AW.10.69 (20x20)



WYKONANIE

-  zakończenie górnej krawędzi
-  zakończenie górnej krawędzi łukiem wklęsłym
-  zakończenie górnej krawędzi łukiem wypukłym

GROTY



Kulka KP

KOLEKCJA PREMIUM

Wypełnienia w systemie PREMIUM wykonane są ze stalowych kształtowników zamkniętych zakończonych elementami ozdobnymi w górnej linii wypełnienia.



STYLE AW.10.22

KOLEKCJA **STYLE**

SZLACHETNOŚĆ LINII





STYLE AW.10.12

STYLE WZORY

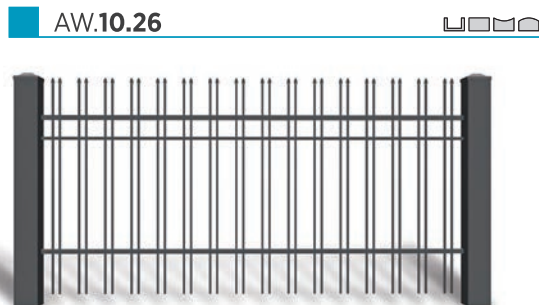
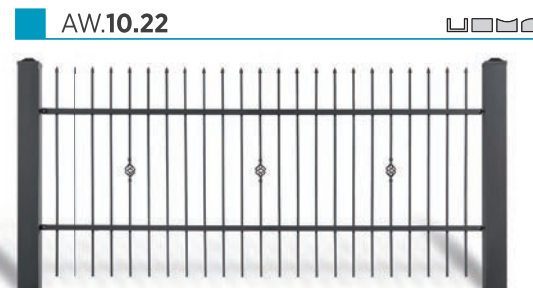
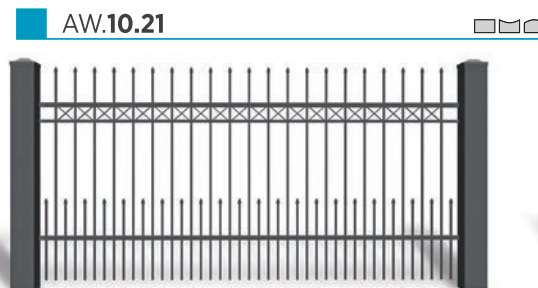
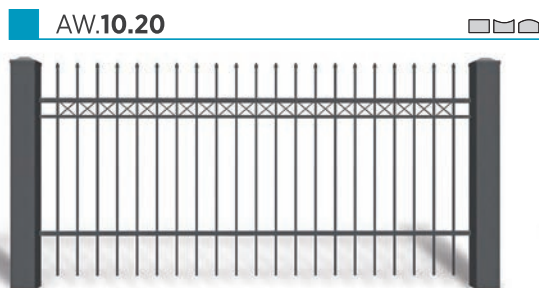
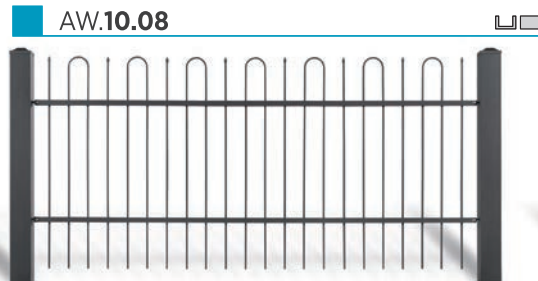
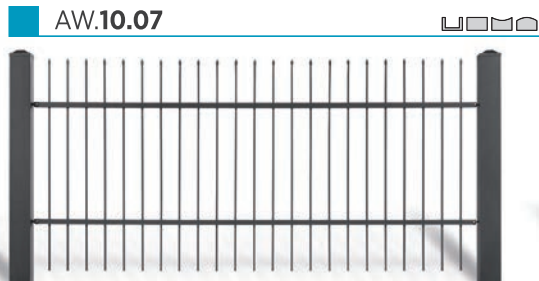

KOLEKCJA STYLE

Wypełnienia w systemie STYLE wykonane są ze stalowych prętów o przekroju 12x12 [mm].

AW.10.12



AW.10.14

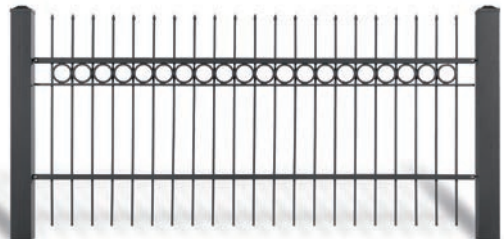

AW.10.15



AW.10.23







AW.10.24



AW.10.25



WYKONANIE

-  dostępna balustrada
-  proste zakończenie górnej krawędzi
-  zakończenie górnej krawędzi łukiem wklęsłym
-  zakończenie górnej krawędzi łukiem wypukłym

GROTY



Grot TOP 1
standard

Grot TOP 3

Grot TOP 4

Grot TOP 6

Grot TOP 7



VARIO AW.10.83

KOLEKCJA **VARIO**

KLASYCZNA GEOMETRIA

VARIO WZORY

AW.10.81 (20x20)



AW.10.82 (20x20)



AW.10.83 (20x20)







AW.10.84 (20x20)



KOLEKCJA VARIO

Wypełnienia w systemie VARIO wykonane są ze stalowych kształtowników zamkniętych zakończonych elementami ozdobnymi w górnej linii wypełnienia.

WYKONANIE

-  dostępna balustrada
-  proste zakończenie górnej krawędzi
-  zakończenie górnej krawędzi łukiem wklęsłym
-  zakończenie górnej krawędzi łukiem wypukłym

GROTY



Grot K-ABS



Grot O-ABS



CLASSIC AW.10.72

KOLEKCJA **CLASSIC**

HARMONIJNY MINIMALIZM





CLASSIC AW.10.72

CLASSIC WZORY

AW.10.01 (40x27)



AW.10.02 (18x30)



AW.10.04 (ø 20)



AW.10.17 (70x20)



AW.10.70 (40x27)

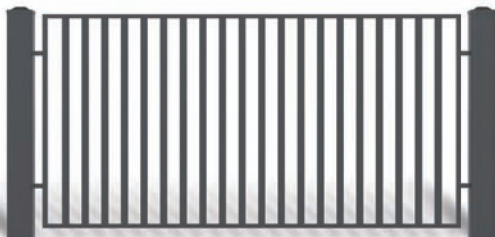

AW.10.71 (20x20)

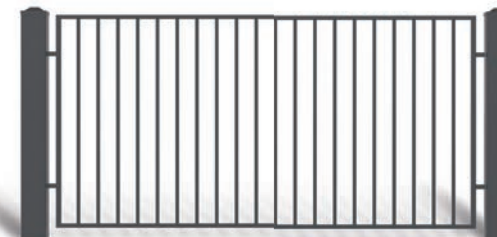

AW.VA.55

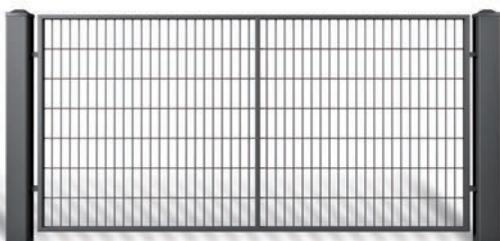

KOLEKCJA CLASSIC

Wypełnienia w systemie CLASSIC wykonane są ze stalowych kształtowników zamkniętych zakończonych zatyczkami w górnej linii wypełnienia.

AW.10.05 (20x20)



AW.10.06 (20x20)

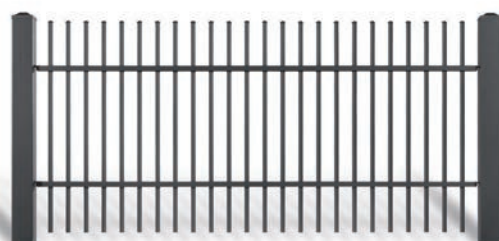

AW.10.16 (70x20)

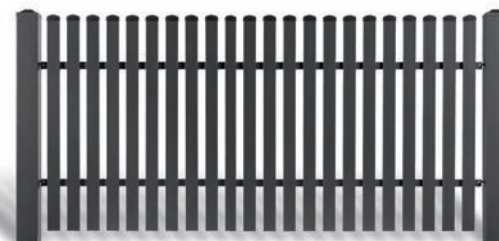

AW.10.72 (70x20)

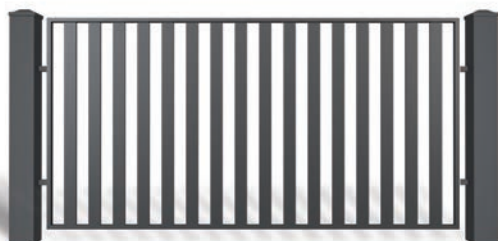





AW.10.80/EKO II (20x20)



AW.10.TT



WYKONANIE

-  dostępna balustrada
-  proste zakończenie górnej krawędzi
-  zakończenie górnej krawędzi łukiem wklęśnym
-  zakończenie górnej krawędzi łukiem wypukłym

GROTY



AW.10.01

AW.10.02

AW.10.04

AW.10.05
AW.10.06

AW.10.16
AW.10.17



BASIC AW.10.94

KOLEKCJA **BASIC**

SIŁA PROSTOTY

BASIC WZORY

AW.10.90 (15x15)

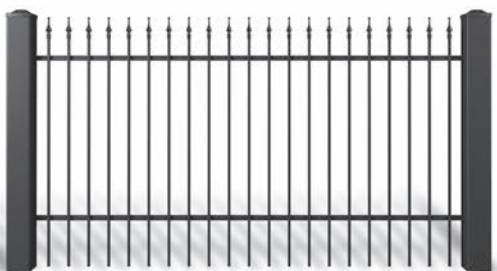

AW.10.91 (15x15)

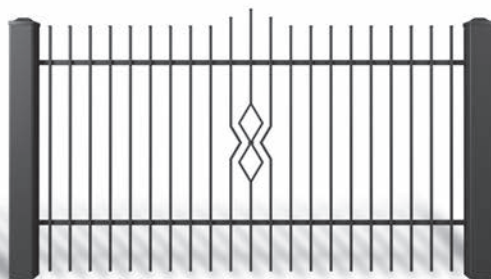

AW.10.92 (15x15)

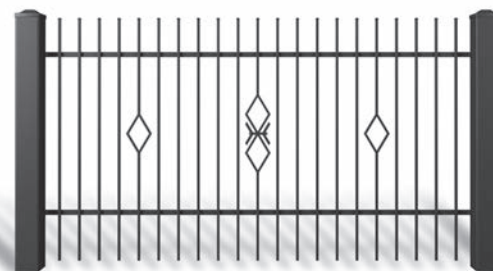

AW.10.93 (15x15)



AW.10.94 (15x15)



KOLEKCJA BASIC

Wypełnienia w systemie BASIC wykonane są ze stalowych kształtowników zamkniętych w przekroju 15x15 [mm]

WYKONANIE

- ☐ proste zakończenie górnej krawędzi
- ☐ zakończenie górnej krawędzi łukiem wypukłym

GROTY



Grot A

Grot S



MODERN AW.10.111



INSPIRACJE

• STÄNGSEL • OPLOTENIA • OPLOCENÍ • GRINDER • APTVÉRIMAI • NOŽOGOJUMI • AFSLUITINGEN • HEGN • PIIRDED • HEKWERKEN • AIDAT • RECINZIONI • KERITÉSEK • OGRADE • OGRODZENIA • FENCES • ZAUNSYSTEME • CLÔTURES

FURTKA

Furtka powinna być tak usytuowana, aby zapewniać swobodne wejście na posesję. Może otwierać się w dowolnym kierunku. Istotny jest rodzaj systemu zamykania: zwykły zamek lub zamek elektromagnetyczny.



LUX AW.10.56



MODERN AW.10.110

LUX AW.10.56 wraz z inicjałami



INICJAŁY

Spersonalizuj swoje ogrodzenie i dodaj mu charakteru w wybranych wzorach możesz zaszyć swoje inicjały lub numer posesji.

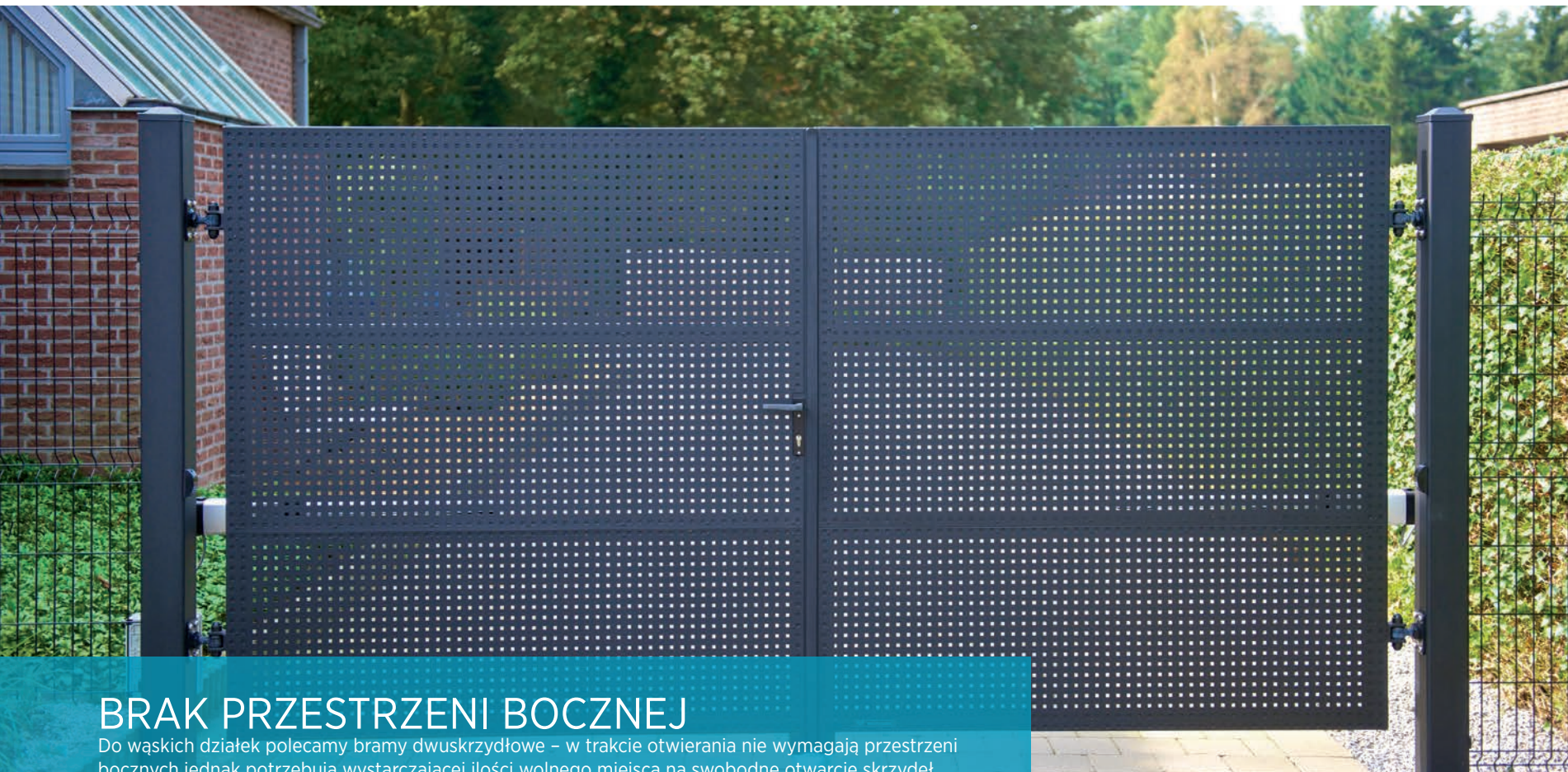

BRAK PRZESTRZENI BOCZNEJ

Do wąskich działek polecamy bramy dwuskrzydłowe – w trakcie otwierania nie wymagają przestrzeni bocznych jednak potrzebują wystarczającej ilości wolnego miejsca na swobodne otwarcie skrzydeł.

MODERN AW.10.111



CLASSIC AW.10.17



MODERN AW.10.109



LUX AW.10.39

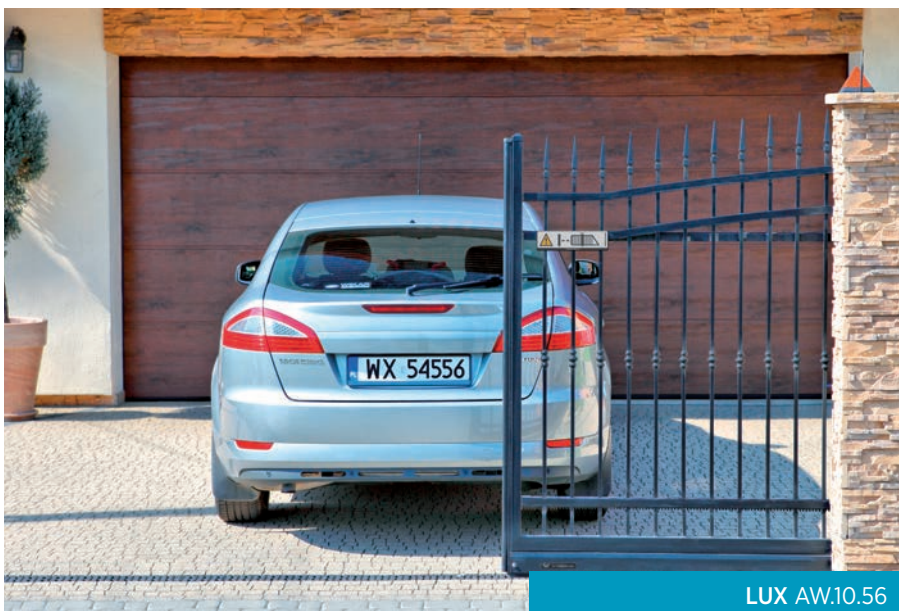

LUX AW.10.56



LUX AW.10.56



LUX AW.10.53

KRÓTKI PODJAZD

W przypadku ograniczonej ilości miejsca przed wjazdem idealnym rozwiązaniem jest brama przesuwna. Jej samonośne skrzydło przesuwa się wzdłuż linii ogrodzenia.

MONTAŻ DO SŁUPÓW MUROWANYCH

Na tej posesji ogrodzenie tworzą elementy systemu ogrodzeń WIŚNIEWSKI połączone z murowanymi słupami. Jest to możliwe dzięki specjalnym akcesoriom montażowym dostosowanym do różnych typów słupów.



LUX AW.10.57



LUX AW.10.56



OGRODZENIA MODERNIZOWANE

Jeśli chcesz zmodernizować swoje ogrodzenie niższym kosztem, możesz wykorzystać istniejącą już podmurówkę. Specjalny sposób montażu ułatwia zainstalowanie słupów ogrodzeniowych na murku, na którym oparte było poprzednie ogrodzenie.



LUX AW.10.56



STYLE AW.10.22 - BOX 1



CLASSIC AW.10.16 - BOX 2

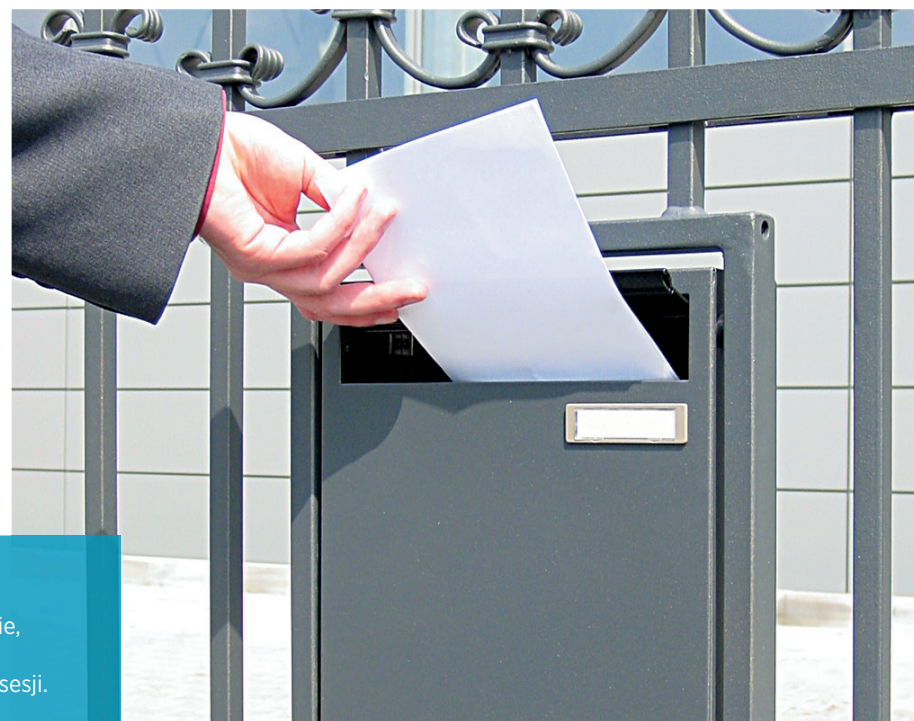

SKRZYŃKA NA LISTY

Skrzynka na listy wkomponowana w segment ogrodzenia to funkcjonalne rozwiązanie, a równocześnie doskonały efekt wizualny. Twoja korespondencja będzie bezpieczna, nie zamknie, nie dostanie się w niepowołane ręce i możesz ją odebrać od strony posesji.



LUX AW.10.52

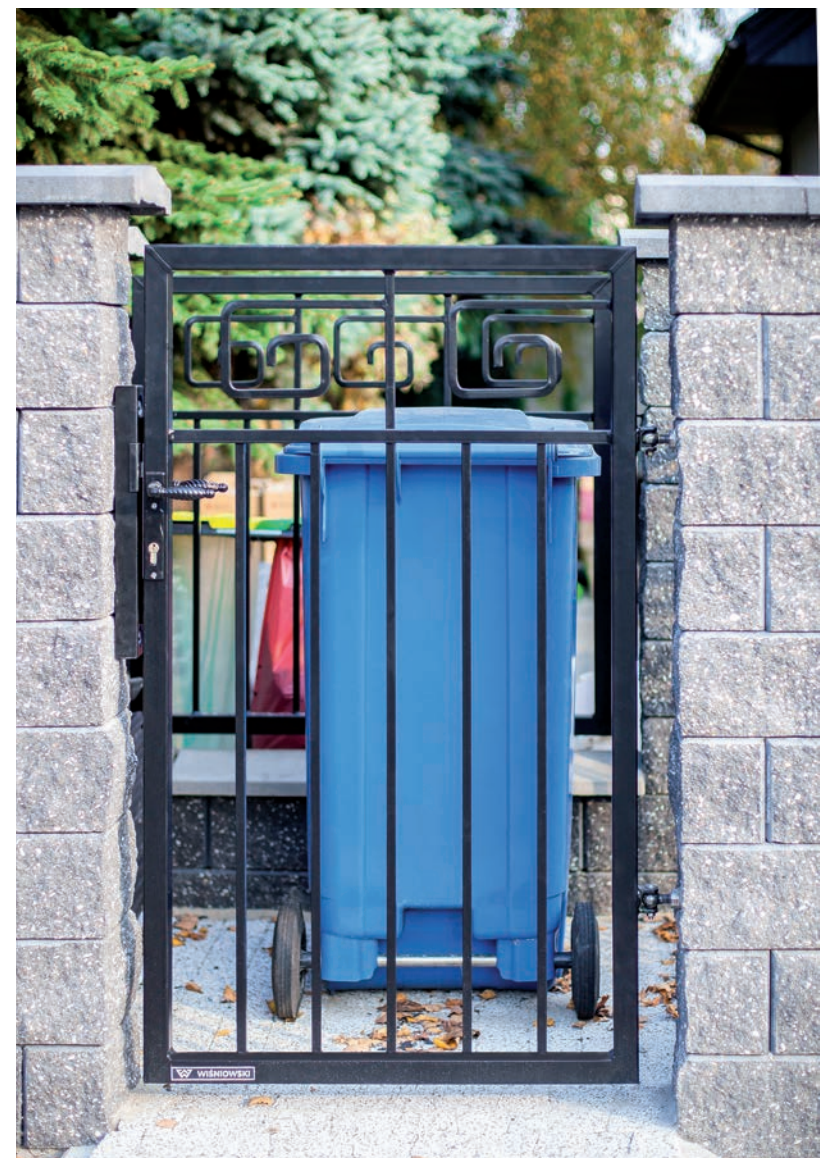

MIEJSCE NA KOSZ

Nawet tak konieczną, choć mało urokliwą kwestię obecności pojemników na śmieci na naszej działce, możemy łatwo rozwiązać budując altankę, mur lub parkan wykończony dodatkowymi furtkami lub segmentami.



LUX AW.10.52

TEREN POCHYŁY

Jeżeli działka usytuowana jest na pochyłym terenie masz do wyboru dwa rozwiązania: schodkowanie segmentów lub segmenty skośne.



CLASSIC AWVA.55 (brama) oraz panel VEGA B

PANEL KRATOWY W LINII OGRODZENIA

Ciekawym rozwiązaniem na solidne ogrodzenie jest połączenie elementów ogrodzeń ozdobnych z panelami kratowymi. Taka kombinacja jest możliwa dzięki modułowym elementom, które tworzą idealnie do siebie pasujący system ogrodzeniowy.



MODERN AW.10.103 (furtka) oraz panel VEGA B



MODERN AW.10.111 (brama) oraz panel VEGA B



CLASSIC AW.10.72

TYLKO ELEMENTY

Do ogrodzenia swojej posesji możesz wykorzystać cały system lub tylko jego wybrane elementy, jak np. bramy czy furtki. W tym przypadku białe elementy ogrodzeń zostały idealnie wkomponowana w linię „żywego – trwale zielonego” ogrodzenia.

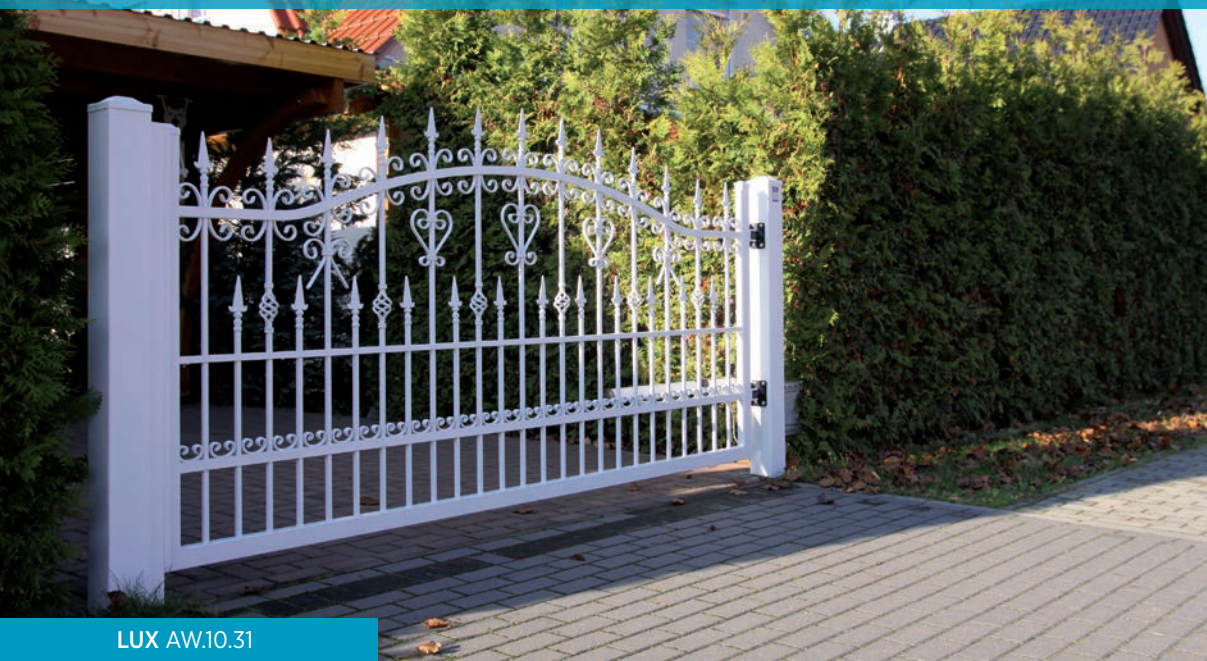

LUX AW.10.31





CLASSIC AW.10.01

NIETYPOWE WYKONANIE

Ogrodzenie WIŚNIEWSKI można dopasować do dowolnego elementu otoczenia domu. Segmenty tego ogrodzenia zostały wykonane w wersji z łukiem wypukłym, którego kształt naśladuje zwieńczenie lukarny. Do całości dostosowano również kolor ogrodzenia. Dzięki temu uzyskano jednorodność stylu z fasadą domu.



BALKON Z CHARAKTEREM

Kontynuacją ogrodzenia może być balustrada balkonowa lub schodowa. Balustrady WIŚNIEWSKI pod względem stylistycznym nawiązują do najbardziej popularnych wzorów ogrodzeń, znajdujących się w portfolio firmy. To szeroki wybór spośród blisko 40 wzorów.



AW.26.62 - wariant 1



AW.26.24 - wariant 1



AW.26.58 - wariant 2



STYLE AW.10.12

MONTAŻ DO PREFABRYKOWANEJ PODMURÓWKI

Dzięki systemowej budowie montaż poszczególnych elementów ogrodzenia WIŚNIEWSKI jest niezmiernie łatwy i pozwala na dowolne wykończenie całości projektu. W tym przypadku do stworzenia podmurówki wykorzystano gotowe prefabrykowane elementy, które zamontowano do wbetonowanych wcześniej stalowych słupów systemowych.

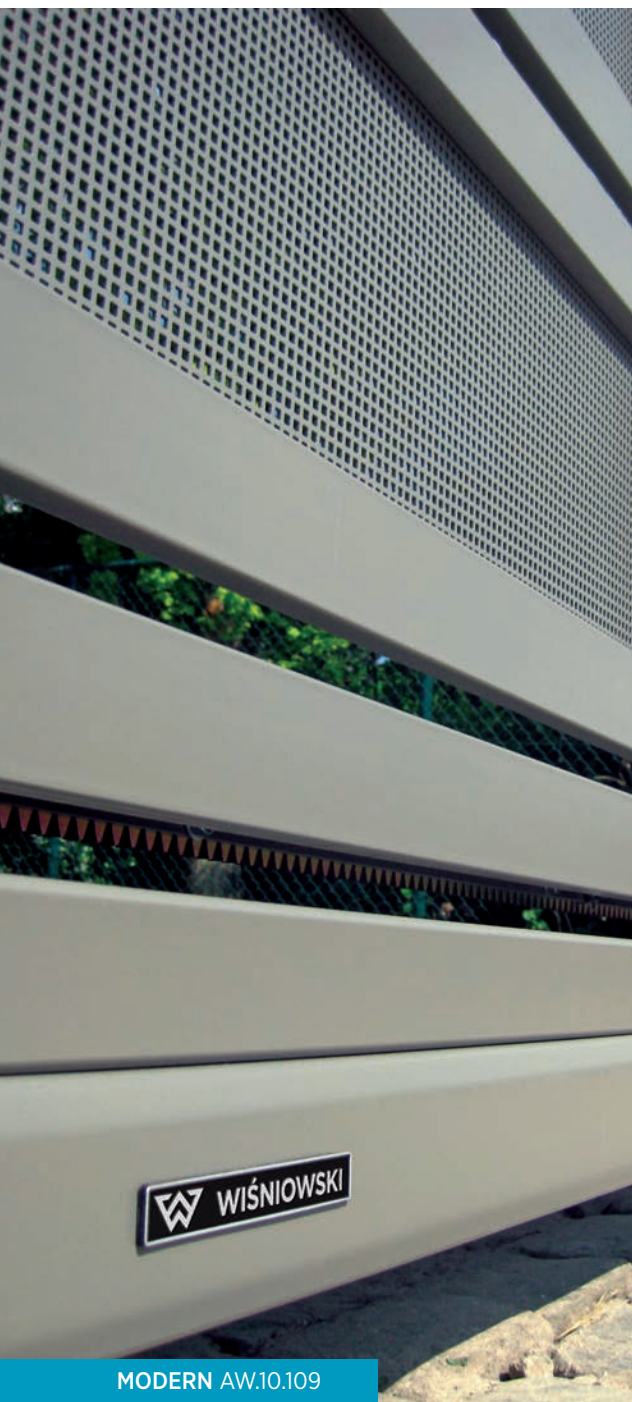

MODERN AW.10.109



MODERN AW.10.111



MODERN AW.10.110



MODERN AW.10.112

MODERNIZM OGRODOWY

Najnowsze kolekcje ogrodzeń to w dużej mierze wzory nieprzeziernie. Wypełnienie stanowi blacha, lub blacha perforowana. Wzornictwo to świetnie wpisuje się w nowoczesne trendy architektoniczne.

Szukasz innych rozwiązań,
pozwól się zainspirować!



Produkty zaprezentowane w materiale zdjęciowym niejednokrotnie posiadają wyposażenie specjalne i nie zawsze są zgodne z wykonaniem standardowym • Folder nie stanowi oferty w rozumieniu Kodeksu Cywilnego • Producent zastrzega sobie prawo do dokonywania zmian • UWAGA: Kolory zaprezentowane w folderze należy traktować wyłącznie poglądowo • Wszelkie prawa zastrzeżone • Powielanie i wykorzystywanie, również częściowe, tylko za zgodą WIŚNIEWSKI Sp. z o.o. S.K.A. • 04/16/PL



WIŚNIEWSKI

BRAMY | DRZWI | OGRODZENIA

WIŚNIEWSKI Sp. z o.o. S.K.A.

PL 33-311 Wielogłowy 153

Tel. +48 18 44 77 111 | Fax +48 18 44 77 110

www.wisniowski.pl

N = 49° 40' 10" | E = 20° 41' 12"